



**JONESCO**

VOTRE SÉCURITÉ,  
NOTRE PRIORITÉ

# PRODUITS DE SÉCURITÉ POUR VÉHICULES INDUSTRIELS & STOCKAGE 2026-2027

Depuis plus de 50 ans, nous fabriquons des produits de sécurité de haute qualité pour garantir votre tranquillité d'esprit et un avenir plus sûr.

[jonesco-plastics.com/fr](https://jonesco-plastics.com/fr)



# BIENVENUE CHEZ JONESCO

Depuis plus de 50 ans, nous construisons un héritage solide d'innovation dans le domaine des produits de sécurité en plastique rotomoulé. Fidèle à l'engagement historique de la famille Jones pour la protection des personnes et de l'environnement, notre démarche vise à rendre la sécurité à la fois pratique, accessible et durable.

Chez Jonesco, nous sommes convaincus que la sécurité n'est pas un luxe, mais une nécessité. En concevant et en fabriquant des solutions en plastique rotomoulé de haute qualité, facilement disponibles, nous contribuons à protéger les personnes, les lieux de travail et l'environnement — aujourd'hui comme pour les générations futures.

Notre engagement va bien au-delà de nos produits. Nous avons à cœur d'investir dans notre personnel, nos partenaires et les communautés que nous accompagnons. Car pour nous, bâtir des relations solides fait partie intégrante de notre approche : c'est une condition essentielle pour obtenir les meilleurs résultats, au bénéfice de tous.

Nous serons ravis de collaborer avec vous afin de continuer, ensemble, à façonner un avenir plus sûr et plus durable.

Cordialement,  
L'équipe Jonesco

“

**À TRAVERS JONESCO, VOUS CHOISISSEZ UN PARTENAIRE RÉSOLU  
À CONSTRUIRE UN AVENIR PLUS SÛR POUR TOUS.**

”



# LE DÉVOUEMENT EN HÉRITAGE

La famille, le dévouement et l'innovation sont les piliers de notre histoire. Entreprise familiale fondée en 1967 au cœur du Royaume-Uni, Jonesco s'est hissée au rang de leader dans le domaine des produits de sécurité rotomoulés, grâce à son engagement envers la qualité, mais surtout à sa préoccupation pour la sécurité.

Aujourd'hui sous la direction de la deuxième et troisième génération de la famille Jones, l'entreprise conserve sa passion inébranlable pour la sécurité et reste guidée par des valeurs comme l'autonomie, le plaisir et le bien-être. Grande source de fierté pour nous, tous nos produits sont fabriqués au Royaume-Uni par une équipe hautement qualifiée, qui utilise des techniques modernes garantissant une qualité et une efficacité maximales.



**FORTS DE PLUSIEURS DÉCENNIES DE DÉVOUEMENT ET DE PERSÉVÉRANCE, NOUS METTONS, PLUS QUE QUICONQUE, NOTRE EXPÉRIENCE, NOS CONNAISSANCES ET NOTRE SAVOIR-FAIRE AU SERVICE DE CHACUNE DE NOS OPÉRATIONS.**



# UNE PASSION POUR NOTRE SAVOIR-FAIRE

Nous nous engageons à devenir votre partenaire de confiance en matière de sécurité et de qualité dans les domaines des véhicules industriels, de la sécurité incendie et de l'environnement.

Nos produits répondent aux normes les plus strictes en matière de stabilité, de robustesse et de qualité. Conçus pour durer, nos produits sont faits pour résister aux environnements les plus rigoureux et aux applications les plus diverses. Grâce à l'utilisation du polyéthylène comme matériau principal, chaque produit est entièrement recyclable à la fin de son cycle de vie.

Notre gamme complète de produits de sécurité pour véhicules industriels vise à renforcer la sécurité, optimiser l'efficacité et promouvoir la responsabilité environnementale des flottes sur la route.

En dehors de la route, nous consacrons également à offrir des solutions de sécurité incendie qui protègent les vies et les biens en situation d'urgence.

Quant à notre gamme de produits de rétention, elle offre des solutions qui aident les entreprises à gérer efficacement les matières dangereuses dans le respect des réglementations en vigueur.

Que ce soit sur la route, sur le lieu de travail ou pour protéger l'environnement, nous nous engageons à fournir des solutions fiables qui assurent la sécurité des personnes et la préservation de notre planète.

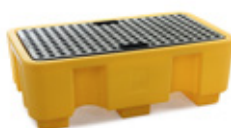

# SOMMAIRE



# TABLEAU DE CORRESPONDANCE PNEUMATIQUES / AILES JONESCO



Ce tableau a été conçu pour vous aider à identifier rapidement l'aile Jonesco la plus adaptée à un pneumatique donné. Il regroupe les dimensions de pneumatiques les plus couramment utilisées et propose une sélection d'ailes plastiques compatibles au sein de notre gamme

Pour chaque dimension, plusieurs références d'ailes peuvent être proposées : ce choix dépendra de vos préférences, des contraintes de montage ou des spécificités de votre application.

Il est important de noter que ce tableau constitue un guide de sélection. La compatibilité d'une aile repose notamment sur le diamètre et la largeur du pneumatique ainsi que sur la configuration des roues (montage simple ou jumelé). Dans certains cas, plusieurs solutions peuvent convenir.

Ce tableau reprend les dimensions de pneus les plus courantes à la date d'édition. Toutefois, notre gamme évolue en permanence et d'autres correspondances peuvent être possibles. Si votre dimension de pneumatique n'apparaît pas ou si vous souhaitez affiner votre choix, nous vous invitons à utiliser notre outil en ligne :

[jonesco-plastics.com/fr/mudguard-search](https://jonesco-plastics.com/fr/mudguard-search)

Cet outil vous permet de filtrer les options en fonction de la taille des pneus et de la configuration des roues afin d'obtenir des recommandations précises et actualisées.

Pour toute application spécifique ou contrainte particulière, notre équipe reste également à votre disposition pour vous accompagner dans le choix de la solution la plus adaptée.

# CHOISISSEZ EN TOUTE CONFIANCE

SIMPLES | DEMI-AILES | MÉPLAT | TANDEM | AILERONS

Taille des pneus	Roue simple	Roues jumelées
195/70R15	HL09   J01SE   J05F	HL27
205/70R15	J01SE   HL06C   JX06F   L28	
185/75R16	J01   JX06F   L28	HL22A   HL27   J27F   L43
195/75R16		HL27   J27F
205/75R16		HL28   HL33   HL39C   JX33   J28F   JX37F
215/75R16		HL39B   HLS39B   JX37F
9.5R17.5		HL12
10R17.5	-	
205/75R17.5	HL06C   JX06F   L28	HL28   HL33   JX33   HLS40A   J28F   JX37F
215/75R17.5	HL06C   HL09   L28	HL33   JX33   HLS39B   HLS40A   J41F   JX37F
245/70R17.5	HL06C   L28	HL39B   HL40   HLS39B   HLS40   J41F   L54
245/70R19.5	-	HL39B   HL40   HLS39B   HLS40   HLS40A   J41F   L54
265/70R19.5	HL12	J43F
285/70R19.5	-	
445/65R19.5	HL31A   HL38C	-
10R22.5	HLS19	HL39   HL40   HL41   HL45E   J43F   L54
11R22.5		HL43A   JX43A   HLS43A   J43F   JT610
13R22.5	HL24C   HL26A   HL26B   JX24   JX26   HLS26A   HLS26B   L43   L46   SP450	HL47   HL48   HLS47   JT650N   JZT105
275/70R22.5	HL12	HL43A   HL43D   HLS43A   J43F
275/80R22.5	-	HL43A   HL45B   HL45E   JX43A   HLS43A   J43F
285/70R22.5		HL43B   L61
305/70R22.5		HL45E   HL47B   HLS47   L66
315/80R22.5	HL26A   HLS19   HLS21   HLS26A   L43   SP450	HL47   HL47G   HLS47   J46F   JT650N   JZT105
385/65R22.5	HL24C   HL26A   HL26B   HL31   HLS26A   HLS26B   HLS31C	-
445/45R22.5	HL31A   HL35   JX39   HLS40   HLS40A   J41F   L54	

# AILES

HIGHGARD | J-WING | XGARD



## Une protection de qualité pour vos véhicules

Conçues pour minimiser les projections d'eau, prévenir les dommages causés par les débris routiers et mieux gérer les éclatements de pneus, les ailes Jonesco constituent une solution haut de gamme à prix compétitif pour les entreprises qui cherchent à protéger leur flotte de véhicules.

## Une gamme d'ailes complète

La gamme d'ailes Jonesco comprend trois produits principaux : le modèle HighGard, qui offre un excellent rapport qualité-prix et une grande durabilité, le modèle XGard, lourd et robuste, et la série classique J-Wing, disponible en version ailes à méplats, ailerons et petits formats. Toutes les ailes sont disponibles dans différentes tailles et présentent un large éventail de caractéristiques pour optimiser la sécurité et la durabilité des véhicules.

## Des résultats exceptionnels dans toutes les conditions

Toutes les ailes Jonesco sont conçues pour fonctionner efficacement dans des environnements extrêmes et des conditions climatiques difficiles, tout en résistant aux impacts. Si vous avez besoin d'aide pour choisir les ailes adaptées à votre véhicule, l'équipe commerciale de Jonesco est toujours prête à vous apporter son expertise et ses conseils.





	HighGard	XGard	J-Wing
Aile simple	✓	✓	
Demi-aile	✓		
Aile à méplat		✓	✓
Aile tandem		✓	
Aile remorque bagagère		✓	✓
Aileron			✓
Finition texturée à motifs	✓		
Finition brillante			✓
Finition texturée mate		✓	
Disponible avec glissières intégrées pour fixations réglables	✓	✓	
Liseré argenté pour une meilleure visibilité	✓		

# HIGHGARD

## DES PERFORMANCES INÉGALÉES

Fruit de 50 ans d'expérience en matière de conception, la gamme HighGard de Jonesco représente nos ailes premium pour véhicules industriels. Extrudée en polyéthylène haute densité (HDPE), la HighGard est une aile de pointe qui se distingue sur le marché par sa robustesse et sa sécurité, offrant une protection optimale aux véhicules et aux autres usagers de la route.

Les ailes HighGard sont disponibles en version **Aile simple** ou **Demi-aile**. Il est possible d'ajouter des glissières intégrées pour les fixations réglables ou des bavettes anti-projections.

### Une légèreté optimale et une résistance exceptionnelle

Alliant un design innovant et des matériaux légers, les ailes HighGard offrent une protection fiable tout en conservant une grande robustesse. Elles sont conçues pour résister aux impacts, aux conditions météorologiques extrêmes et à l'usure quotidienne. S'installent en un clin d'œil et sont compatibles avec une large gamme de véhicules, nos ailes vous font gagner du temps, tout en réduisant la fréquence d'entretien.

La HighGard présente un liseré argenté sur l'un des bords extérieurs, mais vous pouvez l'installer du côté intérieur du pneu si vous préférez une finition entièrement noire.





### Large choix de tailles et guide en ligne

Disponible dans **41 dimensions en aile simple** et **17 dimensions en demi-aile**, la gamme HighGard de Jonesco est l'une des plus complètes et flexibles du marché. Pour vous aider à choisir la bonne taille, le site web de Jonesco propose un outil pratique qui filtre les options en fonction de la taille des pneus et de la configuration des roues : **[jonesco-plastics.com/fr/mudguard-search](https://jonesco-plastics.com/fr/mudguard-search)**.

Les ailes HighGard de Jonesco garantissent une protection fiable et durable qui résiste à l'épreuve du temps. Fruits de tests rigoureux et d'améliorations continues, elles représentent incontestablement une solution idéale pour les véhicules industriels.

# HIGHGARD

## AILES SIMPLES



HL40



HL26A

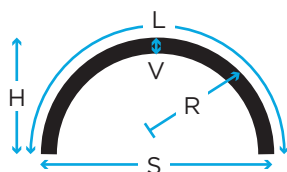

HL09

	Bi (mm)	B (mm)	R (mm)	L (mm)	S (mm)	H (mm)	V (mm)
HL06C	250	260	475	1490	950	475	50
HL09	280	290	410	1280	815	410	50
HL12	280	290	550	1730	1110	550	65
HL19A	380	390	410	1280	820	410	50
HL22A	420	430	440	1380	880	440	65
HL24C	420	430	650	2040	1300	650	65
HL26A	420	430	635	1900	1270	585	70
HL26B	420	430	635	1990	1270	630	70

	Bi (mm)	B (mm)	R (mm)	L (mm)	S (mm)	H (mm)	V (mm)
HL27	450	460	430	1430	860	470	65
HL28	450	460	480	1510	960	480	65
HL29	450	460	525	1650	1050	525	65
HL30C	450	460	640	2050	1280	660	70
HL31	450	460	640	1930	1280	600	70
HL31A	450	460	590	1855	1180	590	70
HL33	485	495	510	1600	1020	510	65
HL34	485	495	550	1700	1100	535	65
HL35	485	495	600	1840	1200	580	65
HL38C	510	520	660	2050	1320	650	70
HL39	530	540	615	1930	1230	610	70
HL39B	530	540	510	1610	1020	515	65
HL39C	530	540	430	1350	860	430	70
HL39D	520	530	550	1685	1020	580	70
HL40	550	560	550	1700	1100	540	70
HL41	550	560	635	1930	1270	600	70
HL42A	595	605	510	1580	1020	500	70
HL42B	595	605	550	1700	1100	540	70
HL43A	610	620	640	1930	1280	600	70
HL43B	610	620	550	1730	1100	550	70
HL43D	610	620	550	1790	1100	580	70
HL43G	610	620	650	1525	1145	430	75
HL43H	610	620	600	1850	1200	585	70
HL45A	650	660	650	2090	1300	680	75
HL45B	650	660	650	1900	1300	580	75
HL45D	650	660	650	1220	1030	270	75
HL45E	650	660	650	1525	1145	400	75
HL47	670	680	685	2090	1375	660	75
HL47B	670	680	540	1700	1080	540	65
HL47D	670	680	600	1650	1200	460	75
HL47F	670	680	630	2100	1260	690	75
HL47G	670	680	650	1900	1300	580	75
HL47M	670	680	710	2090	1425	640	75
HL48	670	680	650	2030	1300	655	70





**HIGHGARD** Aile simple

# HIGHGARD

## DEMI-AILES



HLS30A



HLS31C

Pour découvrir notre gamme de fixations, voir pages 32-39



HLS26A

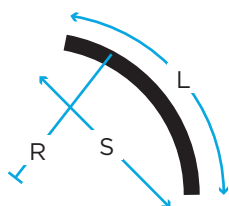

	Bi (mm)	B (mm)	R (mm)	L (mm)	S (mm)
HLS11	250	260	660	600	580
HLS19	330	340	650	720	685
HLS21	380	390	670	700	670
HLS26	420	430	700	1150	1025
HLS26A	420	430	635	700	665
HLS26B	420	430	635	650	620
HLS29	450	460	670	700	670
HLS30A	450	460	690	660	635
HLS31	450	460	640	650	620
HLS31B	450	460	640	1000	900
HLS31C	450	460	640	1070	950
HLS39B	530	540	510	650	610
HLS40	550	560	550	650	615
HLS40A	530	540	550	835	740
HLS43A	610	620	640	650	620
HLS45A	650	660	650	650	620
HLS47	670	680	685	650	630

# XGARD

CONÇUS POUR DURER

La XGard est la gamme d'ailes en polyéthylène de densité moyenne (MDPE) de Jonesco. Conçue pour offrir des performances optimales dans les environnements les plus exigeants, elle offre une protection accrue aux véhicules opérant dans des conditions difficiles.

Grâce au procédé de rotomoulage présentant une plus grande diversité de formes et de designs, les ailes XGard sont disponibles en version Aile simple, Aile à méplat, Aile tandem et Aile remorques bagagères.

## Une résistance à toute épreuve et une longue durée de vie

Tout comme la série HighGard, les ailes XGard protègent les pneus et les véhicules des débris routiers, aident à gérer les éclatements de pneus et réduisent les projections d'eau, améliorant ainsi la visibilité pour les autres usagers de la route. Adaptées aux pneumatiques doubles et larges, elles possèdent une finition texturée et sont résistantes aux produits chimiques, à la saleté et aux rayures. Les XGards sont idéales pour le montage des fixations ajustables.

Spécialement conçues pour résister aux chocs, ces ailes sont faites pour durer. Elles conviennent donc parfaitement aux véhicules spécialisés, tels que les bennes, les grues et les malaxeurs. La finition mate texturée et leur design nervuré contribuent à la résistance exceptionnelle du produit et en font un choix privilégié en matière d'ailes pour les utilisateurs qui recherchent une solution ultra-robuste.



JX24



JX37F



JX06F



#### De multiples dimensions et un excellent service client

La XGard est disponible dans de nombreuses dimensions et formats (**ailes simples, demi-ailes, ailes à méplat, ailes tandem et ailes remorques bagagères**), pour vous permettre de toujours trouver les produits adéquats pour vos véhicules. Si vous avez besoin d'aide pour choisir la taille appropriée, consultez notre outil en ligne sur [jonesco-plastics.com/fr/mudguard-search](https://jonesco-plastics.com/fr/mudguard-search) ou contactez notre équipe spécialisée par téléphone.

# XGARD

## AILES SIMPLES



Pour découvrir notre gamme de fixations, voir pages 32-39

KF34JX26\*



KF34JX24\*



JX33

\* Retrouvez les ailes simples XGARD avec glissières intégrées en page 37

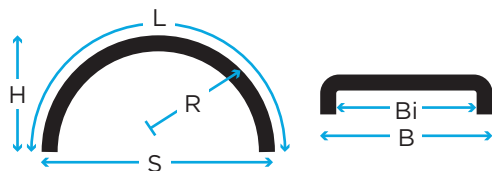

	Bi (mm)	B (mm)	R (mm)	L (mm)	S (mm)	H (mm)
JX24	405	420	655	2150	1320	700
JX26	410	425	620	1900	1255	595
JX33	485	500	510	1650	1020	560
JX39	485	505	635	1910	1280	620
JX43A	615	630	640	1930	1275	605
JX43N	620	635	595	1905	1195	610
JX45	655	670	650	2000	1310	630

# XGARD

AILES À MÉPLAT



Pour découvrir notre gamme de fixations, voir pages 32-39

JX06F



JX37F



JX06F

JX37F

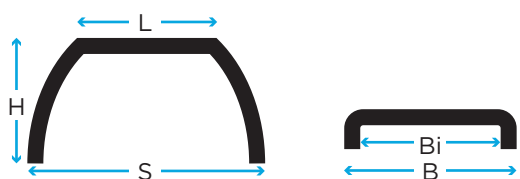

	Bi (mm)	B (mm)	L (mm)	S (mm)	H (mm)
JX06F	260	275	400	895	480
JX37F	500	515	400	1000	550

# XGARD

AILES TANDEM ET TRIDEM | REMORQUE BAGAGÈRE



JT650N



JTZ105

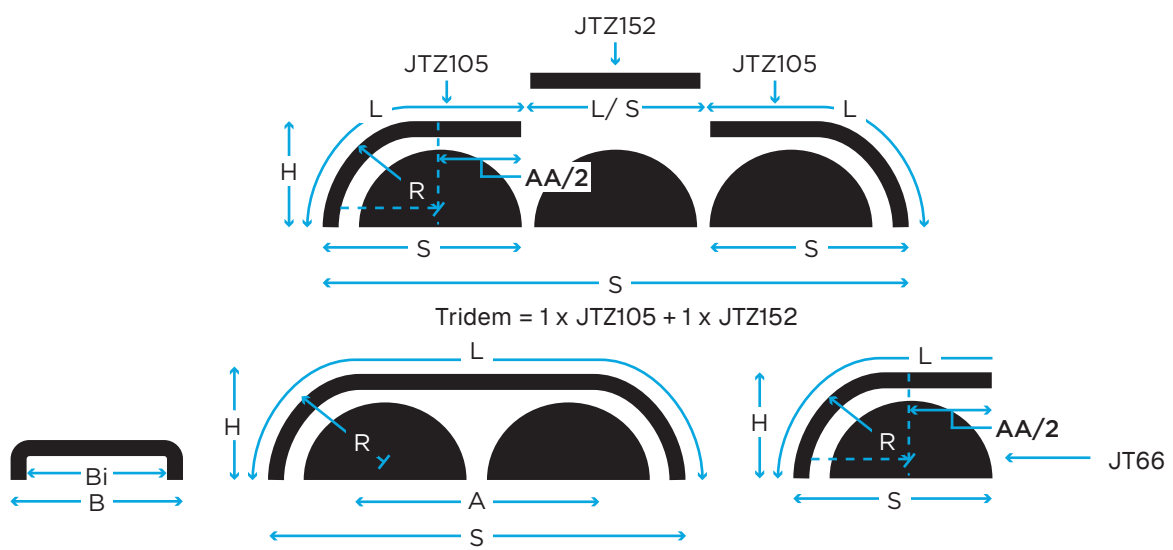

Ailes tandem



Ailes tridem



Ailes tandem pour remorque bagagère

	Bi (mm)	B (mm)	R (mm)	L (mm)	S (mm)	H (mm)	A (mm)	AA/2 (mm)
<b>AILES TANDEM</b>								
JT650N	650	670	635	3385	2670	620	1400	-
JT480N	480	505	945	3280	2640	620	1360	-
JTZ105	625	645	-	-	2680	585	1340	-
<b>AILES TRIDEM</b>								
JTZ105	-	-	-	-	2680	585	-	670
JTZ152	-	-	-	-	1185	255	-	-
<b>AILES TANDEM POUR REMORQUE BAGAGÈRE</b>								
JW21150	210	230	340	-	1500	425	660	-
JW2483	250	260	-	-	1580	380	830	-

# J-WING

UNE SOLUTION QUI A FAIT SES PREUVES

Nos ailes traditionnelles J-Wing se déclinent en plusieurs versions: **ailes à méplat, ailes pour remorques bagagères et ailerons**. Nos ailes J-Wing, avec leur finition brillante, sont extrêmement durables et résistantes aux chocs, tout en offrant une protection durable. Grâce à leur conception adaptée aux climats extrêmes et aux conditions météorologiques rigoureuses, ces ailes constituent une excellente alternative à notre série XGard. La série J-Wing est disponible dans différentes tailles



et est compatible avec une large gamme de véhicules. Si vous avez besoin d'aide pour trouver l'aile adaptée à vos besoins, l'équipe commerciale de Jonesco se fera un plaisir de vous aiguiller et de vous conseiller.



# J-WING

AILES À MÉPLAT



J46F



J27F



J28F

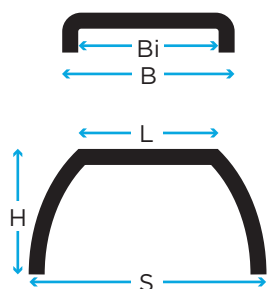

	Bi (mm)	B (mm)	L (mm)	S (mm)	H (mm)
J27F	450	470	500	880	450
J28F	450	470	500	1000	525
J41F	550	570	630	1130	550
J43F	600	620	700	1250	625
J46F	650	670	750	1360	720



SP650

# J-WING

REMORQUE BAGAGÈRE | AILERONS



J01SE



JT2082



L43

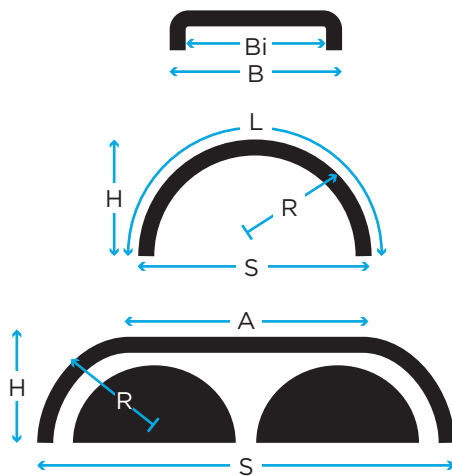

Ailes simples pour remorque bagagère



Ailes tandem pour remorque bagagère



Ailerons

	Bi (mm)	B (mm)	R (mm)	L (mm)	S (mm)	H (mm)	A (mm)
<b>AILES SIMPLES POUR REMORQUE BAGAGÈRE</b>							
J01	195	200	410	1370	830	450	-
J01SE	215	220	375	1210	750	390	-
<b>AILES TANDEM POUR REMORQUE BAGAGÈRE</b>							
JT1864	180	190	290	-	1220	250	635
JT1878	180	190	355	-	1500	450	790
JT2082	205	215	355	-	1540	450	825
JT2086	200	210	445	-	1750	530	860
<b>AILERONS</b>							
SP450	440	450	-	-	-	410	-
SP650	640	650	-	-	-	600	-
L28	265	280	-	-	-	380	-
L43	425	440	-	-	-	420	-
L46	445	460	-	-	-	600	-
L54	525	540	-	-	-	500	-
L61	625	640	-	-	-	500	-
L66	645	660	-	-	-	600	-

# J-WING

AILE TANDEM | AILE TRIDEM

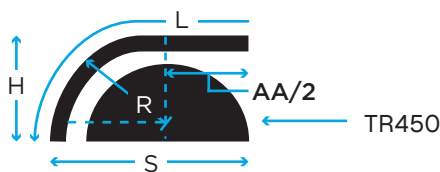

L'aile tandem est composée de 2x TR450

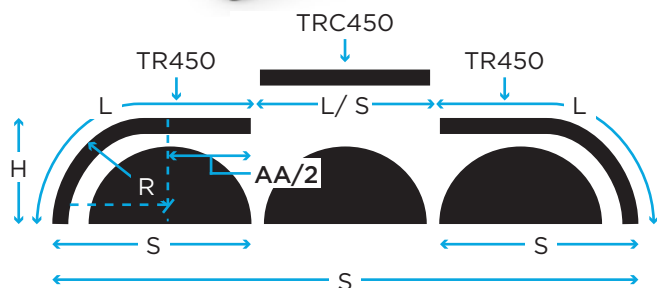

L'aile tridem JTR450 est composée de 2x TR450 et de 1x TRC450

	Quantité	Bi (mm)	B (mm)	R (mm)	L (mm)	S (mm)	H (mm)	A (mm)	AA/2 (mm)
<b>AILE TANDEM</b>									
TR450	2	450	470	670	1740	1370	670	-	700
<b>AILE TRIDEM JTR450</b>									
TR450	2	450	470	670	4980	4230	670	-	700
TRC450	1			-	1500	-	-	-	-

# AILES MÉTALLIQUES

AILES SIMPLES ET TANDEM

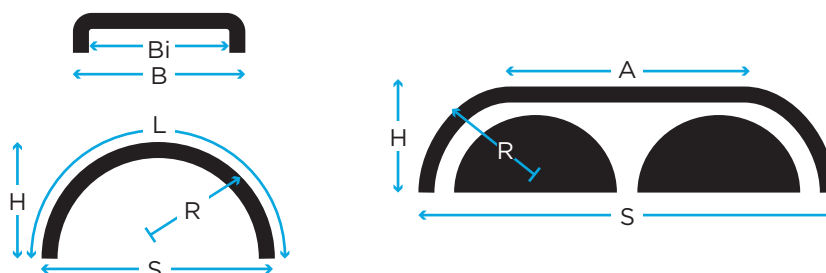
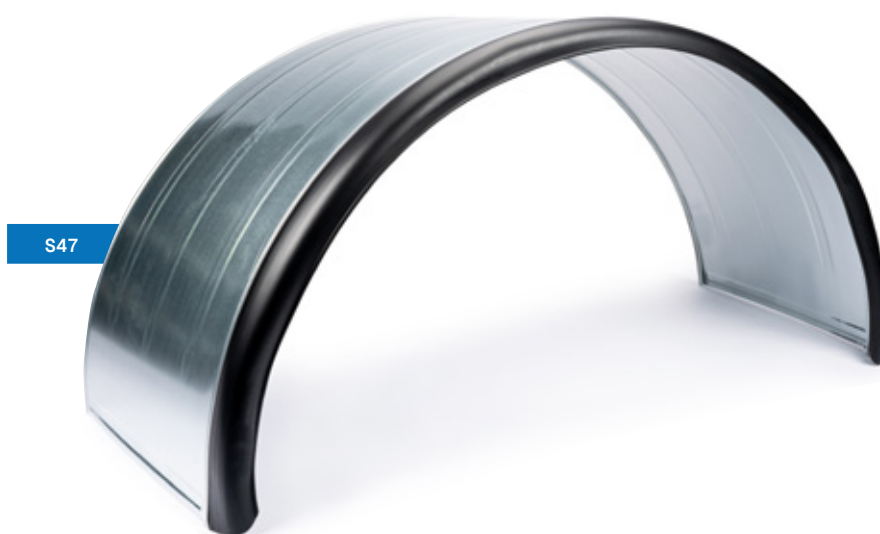

Ailes simples



Ailes tandem

	Désignation	B (mm)	L (mm)	S (mm)	Poids (kg)
S31	Aile simple zinguée 450 x 120	450	1930	1280	7
S39B	Aile simple zinguée 550 x 1020	550	1610	1020	8.5
S43A	Aile simple zinguée 610 x 1280	610	1930	1280	9.5
S47	Aile simple zinguée 650 x 1340	650	2100	1340	10.5
S48	Aile simple zinguée 700 x 1340	700	2100	1340	11.5
ST650	Aile tandem zinguée 670 x 1340	650	3550	2840	18
S47S	Aile simple inox 650 x 1340	650	2100	1340	10.5
ST650S	Aile tandem inox 670 x 2740	650	3550	2840	18

# BAVETTES

ANTI-PROJECTIONS | LISSES



## Des bavettes hautes performances adaptées à tous les véhicules

Renforçant la protection offerte par les ailes, les bavettes Jonesco se déclinent en deux modèles distincts. Si vous le souhaitez, elles peuvent être personnalisées avec le logo de votre entreprise ou d'autres images et informations.



## Des bavettes en caoutchouc standard aux modèles anti-projections spécialisés

Nos bavettes en caoutchouc standard complètent les ailes Jonesco en offrant une protection flexible supplémentaire contre les débris routiers et les projections d'eau. À la fois légères et durables, nos bavettes anti-projections sont dotées de picots qui dévient le flux d'eau, diminuent les projections et améliorent la visibilité en dissipant l'énergie cinétique.

	Anti-projections	Lisse
		
		
		
Légère	✓	✓
Robuste	✓	✓
Améliore la visibilité pour les autres usagers de la route	✓	
Homologation CE	✓	
Personnalisation possible avec votre logo	✓	✓

### Plusieurs tailles standard et coupes sur mesure

Les bavettes Jonesco sont disponibles en plusieurs tailles standard, mais elles peuvent également être commandées sur mesure. En règle générale, les bavettes doivent être assez larges pour couvrir l'aile et la longueur doit être calculée pour ne pas trainer au sol. N'hésitez pas à contacter les conseillers Jonesco pour obtenir des informations et des conseils personnalisés sur le choix du produit qui vous convient le mieux.

LISSE SH4530

# ANTI-PROJECTIONS

BAVETTES | JUPES | ACCESSOIRES

Grâce aux picots situés sur la surface intérieure, les bavettes anti-projections Jonesco minimisent encore plus les projections sur la route et améliorent la visibilité des autres usagers. Elles interrompent et dévient les projections, tout en dissipant l'énergie cinétique de l'eau. Légères mais remarquablement durables, ces bavettes anti-projections sont conçues pour être montées sur les ailes Jonesco.

Jonesco peut personnaliser les bavettes sur demande en y ajoutant le logo de l'entreprise, un graphisme ou d'autres informations. (Minimum de commande: 50 pièces).

N° d'homologation par type européen : **e6\*2021/535/VIII\*2024/884\*00012\*01.**

	L (mm)	H (mm)
<b>BAVETTES</b>		
JF4070*	400	700
JF4080*	400	800
JF4580*	450	800
JF5060*	500	600
JF5565*	550	650
JF5660*	560	600
JF6070**	600	700
JF6075**	600	750
JF6092**	600	920
JF6065**	600	650
JF6570**	650	700
JF65106**	650	1060
JF6580**	650	800
JF6592**	650	920

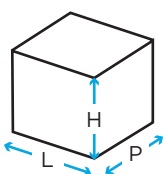

Bavettes



Jupe

	L (mm)	H (mm)	P (mm)
<b>KIT ANTI-BALLANT***</b>			
EXSB3748***	370	480	-
EXSB3768***	370	680	-
EXSB3778***	370	780	-
EXSB3787***	370	870	-
EXSB4368***	430	680	-
EXSB4378***	430	780	-
<b>FIXATION PLASTIQUE PROFILEE</b>			
J-6003120	20	3120	40

\*\*\* Visserie intégrée (NB9)



JF5565

## Fixations pour bavettes JF :

- \*JF04FIX : Vis
- \*\*JF06FIX : Vis
- \*27004 : Ecrous tige
- \*\*27006 : Ecrous tige

ANTI-PROJECTIONS JF5660



# LISSE

## BAVETTES | ACCESSOIRES

Nos bavettes classiques renforcent la protection offerte par les ailes Jonesco. Elles sont disponibles en plusieurs tailles, mais peuvent également être fabriquées sur mesure à la largeur souhaitée. Conformément aux normes les plus strictes, ces pièces assurent des performances remarquables et offrent un excellent rapport qualité-prix.

Jonesco peut personnaliser les bavettes sur demande en y ajoutant le logo de l'entreprise, un graphisme ou d'autres informations. (Minimum de commande: 50 pièces)

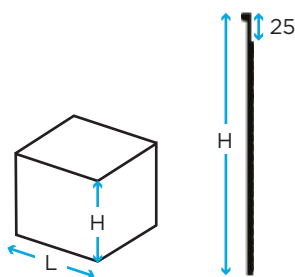

	L (mm)	H (mm)		L (mm)
<b>BAVETTES</b>			<b>REGLETTE DE FIXATION</b>	
SH2023	200	230	SH200-REG	200
SH2626	260	260	SH260-REG	260
SH3030	300	300	SH300-REG	300
SH4030	400	300	SH400-REG	400
SH4530	450	300	SH450-REG	450
SH4540	450	400	SH500-REG	500
SH5040	500	400	SH550-REG	550
SH5540	550	400	SH600-REG	600
SH6030	600	300	SH650-REG	650
SH6040	600	400		
SH6540	650	400		
SH6575	650	750		
SH6592	650	920		

# GRAND-ROUTIER

## BAVETTES

La bavette grand-routier se compose de deux demi-bavettes découpables en hauteur et en largeur en fonction de vos besoins. Fixation de la bavette par pré-perçage ou bourrelet à glisser dans un profilé en aluminium.

Pour les bavettes grand-routier avec logo : Commande minimum de 50 pièces. Délai de 4 à 5 semaines. Des frais d'outillage seront appliqués à la première commande.

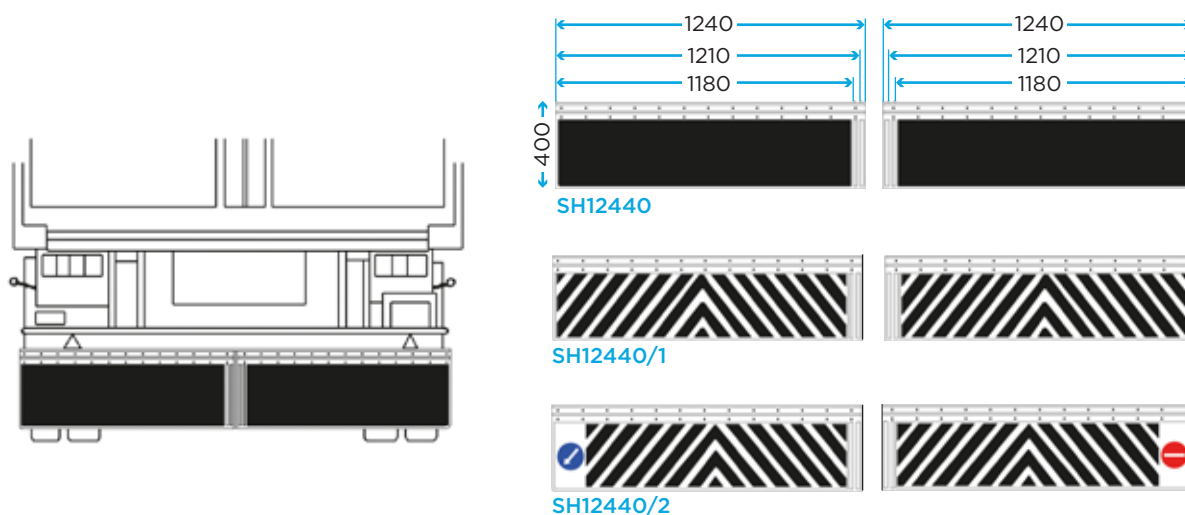

	L Maxi (mm)	H Maxi (mm)	L Profil (mm)
SH12440 (2 pièces)	2480	400	-
SH12440/1 (2 pièces)	2480	400	-
SH12440/2 (2 pièces)	2480	400	-
SH2500 PRO (Fixation)	2500	50	1.6



# FIXATIONS

## TUBES DE FIXATION | COLLIERS DE SERRAGE

### Des fixations pour ailes résistantes à l'usure

Les fixations Jonesco permettent de fixer vos ailes de manière sécurisée. Nous fabriquons et fournissons des tubes de fixation en acier de haute qualité ainsi que des fixations réglables en plastique, compatibles avec une grande variété de véhicules et toutes les ailes Jonesco.

### Tubes de fixation en acier et colliers de serrage en plastique pour tous les types de véhicules

Fabriqués en acier galvanisé résistant à la corrosion, les tubes de fixation Jonesco sont proposés en diverses formes et tailles, avec des options de fixation triangulaire à 3 trous ou à vis centrale. Nos colliers de serrage en plastique se déclinent en deux modèles : fixes et réglables. Pour installer les colliers de serrage réglables, il est nécessaire de souder une glissière sur l'aile. Chez Jonesco, nous sommes ravis de proposer ce service à nos clients. Veuillez contacter notre équipe commerciale pour en savoir plus.

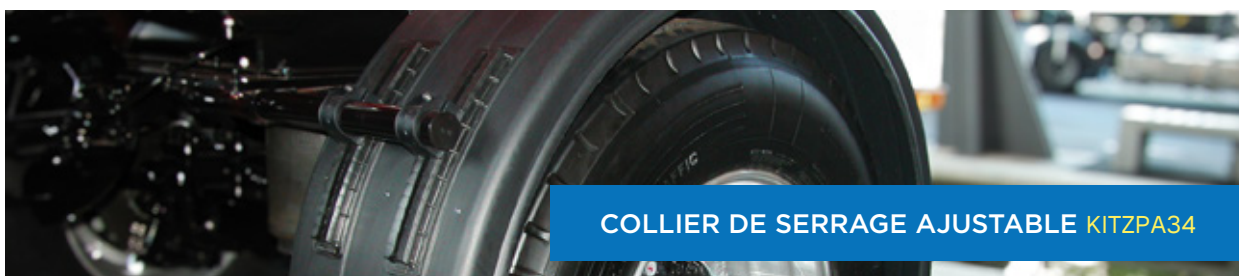

	Tubes de fixation	Colliers de serrage
	✓	
Galvanisé	✓	
Traitement anti-rouille	✓	✓
Collier réglable (requis)		✓
Collier supérieur fixe		✓

### Un design efficace pour de meilleures performances

Conçues pour durer, nos fixations résistent à l'épreuve du temps. Des fixations de haute qualité assurent un maintien solide des ailes, permettant ainsi de protéger le véhicule et les autres usagers de la route contre les débris tout en réduisant l'usure. L'utilisation de raccords appropriés garantit également la conformité aux exigences légales.

FIXATIONS MÉTALLIQUES ET PLASTIQUES JS16CL | KITXPF42

# TUBES DE FIXATION

EMBOUT TRIANGULAIRE À 3 TROUS | VIS CENTRALE | TUBE À GLISSIÈRE | PLAQUE DE FIXATION

Nos tubes de fixation métalliques fiables assurent un montage sécurisé des ailes Jonesco, pour une tranquillité d'esprit totale. Galvanisés et résistants à la corrosion jusqu'à 500 heures, ils sont disponibles avec une fixation triangulaire à trois trous **(A)**, une vis centrale **(B)** ou tube à glissière **(C)**.

La vise centrale de grade 8.8 est accompagnée d'un écrou Nyloc, d'un support, de rondelles de soutien soudées et d'une finition texturée en dôme pour une meilleure adhérence et un ajustement parfait.

Tous les tubes de fixation sont munis d'un embout en plastique.



	Ø (mm)	L (mm)	A	B	C	CH (mm)
TUBES DROITS						
JS1	34	650	✓	-	-	-
JS1/580	34	580	✓	-	-	-
JS3	40	700	-	-	✓	-
JS3E	40	700	✓	-	✓	-
TUBES COUDÉS						
JS4C	34	595	-	✓	-	100
JS4CM	34	750	-	✓	-	100
JS16CL	42	800	✓	-	-	100
JS43E	42	800	-	✓	-	100

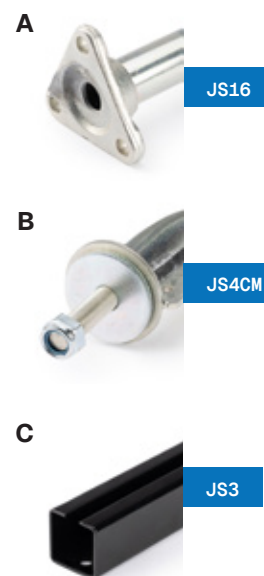

**JAS38** - Agrafe à souder sur châssis pour tube de diamètre 34 à 42 mm.

	Ø (mm)	L (mm)	Coudé
JS1CW	34	740	✓



### Kit de fixation tube droit

	Ø (mm)	Composition	Poids (kg)
KITF42	42	2 x JS16L + 2 x JS9G + 2 x JB1G	7.5
KIT9	40 x 40	2 x JS3E + NB5	5
KITF1A	34	2 x JS1 + 2 x JS5G + 2 x JB1G	6.5
KITF4	34	3 x JS1 + 3 x JS5G + 3 x JB1G	9.5

### Kit de fixation tube coudé

	Ø (mm)	Composition	Poids (kg)
KITF42C	42	2 x JS16CL + 2 x JS9G + 2 x JB1G	7.5

### Plaque de fixation et contre

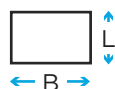

Épaisseur = 1 mm  
Galvanisé

	Ø (mm)	B (mm)	L (mm)	Pré-percé	Contre plaques
PLAQUE					
JS5G	34	405	110	10	JB1G
JS5LG	34	280	110	8.5	JB1LG
JS7G	38	405	110	10	JB1G
JS9G	42	405	105	10	JB1G
JS9LG	42	280	105	10	JB1LG
JS12G	51	405	120	10	JB1G
CONTRE-PLAQUE					
JB1G	-	405	152	10 x 14	-
JB1LG	-	280	152	10 x 14	-

### Fixation 'U-Bolt'

Les fixations zinguées U-Bolt conviennent aux tubes de diamètre 34, 38, 42 et 50 mm. A noter qu'un seul kit U-Bolt est nécessaire pour la fixation d'un tube.



	Ø (mm)	Contre plaques
KIT12	42	254 x 82
KIT14	34	254 x 82
KIT15	42	
KIT16	38	
KIT17	34	380 x 82
KIT18	50	
KIT19	50	254 x 82
KIT30	42	
KIT32	34	127 x 82
KIT33	50	

# COLLIERS DE SERRAGE

AJUSTABLES EN PLASTIQUE



Nos **fixations en plastique réglables ZPA** sont conçues pour être utilisées avec toutes les ailes Jonesco équipées de glissières en plastique intégrées. Celles-ci peuvent être ajoutées sur demande sur la plupart des modèles d'aile simple. Robustes, fiables et légères, les fixations sont fournies préassemblées, facilitant ainsi leur installation et leur fixation. Leur design assure d'excellentes performances dans les conditions difficiles.

Les fixations en plastique conviennent aux ailes d'un rayon supérieur à 510 mm et d'une longueur réglable de 160 mm.



	Ø Tube (mm)
RÉGLABLE	
KITZPA34	34
KITZPA42	42
KITZPA48	48



KITZPA34/42/48



Positionnement  
Glissière

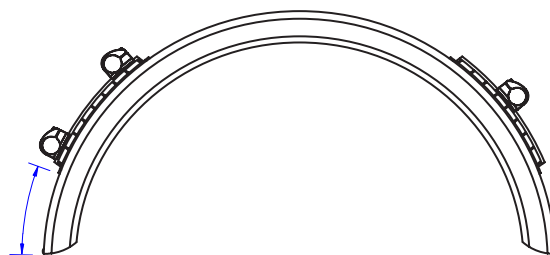

XX = Préciser le diamètre de votre tube (34, 42, 48)

Exemple : KF42HL26A = KEHL26A (Aile HL26A + Glissières plastiques) + KITZPA42

	Largeur (mm)	Longueur (mm)	Positionnement Glissière (mm)		Largeur (mm)	Longueur (mm)	Positionnement Glissière (mm)
HIGHGARD AILES SIMPLES				HIGHGARD DEMI AILES			
KFXXHL26A	430	1900	310	KFXXHLS26	430	1150	230
KFXXHL26B	430	1990	120	KFXXHLS26A	430	700	230
KFXXHL30C	460	2050	340	KFXXHLS26B	430	650	180
KFXXHL31	460	1930	310	KFXXHLS30A	460	660	190
KFXXHL31A	460	1855	290	KFXXHLS31	460	650	180
KFXXHL33	495	1600	230	KFXXHLS31B	460	1000	430
KFXXHL34	495	1700	260	KFXXHLS31C	460	1070	430
KFXXHL35	495	1840	280	KFXXHLS39B	540	650	180
KFXXHL38C	520	2050	340	KFXXHLS40	560	650	180
KFXXHL39B	540	1610	230	KFXXHLS43A	620	650	180
KFXXHL40	560	1700	260	KFXXHLS45A	660	650	180
KFXXHL41	560	1930	310	KFXXHLS47	680	650	180
KFXXHL42A	605	1580	150				
KFXXHL42B	605	1700	260				
KFXXHL43A	620	1930	310				
KFXXHL43D	620	1790	280				
KFXXHL43G	620	1525	280				
KFXXHL43H	620	1850	195				
KFXXHL45A	660	2090	350				
KFXXHL45B	660	1900	310				
KFXXHL45D	660	1220	140				
KFXXHL45E	660	1525	210				
KFXXHL47	680	2090	350				
KFXXHL47B	680	1700	260				
KFXXHL47D	680	1650	240				
KFXXHL47F	680	2100	360				
KFXXHL47G	680	1900	310				
KFXXHL47M	680	2090	350				
XGARD AILES SIMPLES							
KFXXJX24	420	2150	370				
KFXXJX26	425	1900	310				

# COLLIERS DE SERRAGE

## AJUSTABLES EN MÉTAL

La fixation réglable en métal peut être montée en usine (Veuillez spécifier le diamètre du tube) ou auto-assemblée. Cette fixation en acier galvanisé est résistante à la corrosion jusqu'à 500 heures. Elle convient aux tubes de diamètres 34, 38, 40-42 et 50 mm.



JVR38



JVR34

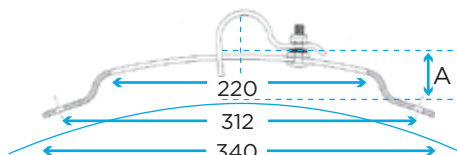
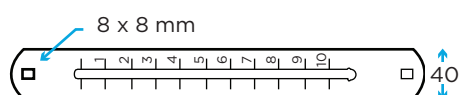

	Tube Ø (mm)	Longueur (mm)	Possibilité d'ajustement (mm)	Rayon aile (mm)	Poids (kg)	A (mm)
JVR34	34					39
JVR34/1						
JVR38	38					41
JVR38/1						
JVR42	40-42	340	150	400-700	0.5	43
JVR42/1						
JVR50	50					47
JVR50/1						

JVRXX/1: Visserie comprise

# COLLIERS DE SERRAGE

FIXES



Les **colliers de fixation XPF Jonesco** sont dotées d'une contre-plaque avec un adaptateur pour tube de fixation. Résistantes à la plupart des produits chimiques, ils sont fournis avec une visserie résistante à la corrosion, assurant des performances optimales pendant une période prolongée. Solides et légers, ils sont prêts à l'emploi et vous permettent de les monter vous-même en toute simplicité. Les colliers de fixation conviennent à la plupart des ailes d'un rayon supérieur à 560 mm.

Tous les colliers de serrage sont fournis par kits de 4 pièces, ce qui permet de monter une aile sur une paire de tubes de fixation. Les dimensions correspondent à celles du tube de fixation utilisé.



	Ø Tube (mm)
KITXPF34	34
KITXPF38	38
KITXPF40	40
KITXPF42	42
KITXPF48	48
KITXPF50	50



# STOCKAGE

COFFRES À OUTILS | COFFRES DE RANGEMENT | PORTE-DOCUMENTS

## Des solutions de stockage fiables et sécurisées

Conçus pour durer, nos coffres et produits de stockage sont des solutions robustes et fiables, qui offrent un excellent rapport qualité-prix grâce à leur durée de vie supérieure à celle des produits concurrents. Notre gamme diversifiée de produits comprend des solutions de stockage de différentes tailles, optimisées pour une large gamme d'outils et d'équipements.



					Coffres à outils	Coffre de rangement	Porte-documents
Protection optimale contre les infiltrations d'eau					✓	✓	✓
Verrouillable avec serrures à clé					✓	✓	
Verrouillable par cadenas*						✓	✓
Poignées rabattables empêchant toute ouverture accidentelle					✓		
Ouverture du couvercle à 180°					✓	✓	
Ouverture à charnière					✓	✓	✓
Peut être intégré dans le pare-cycliste (Règlement n° 73 (CEE/ONU))					✓		
Certification UTAC - E2 73 R - 0112385					✓		
Plaque logo en couleur disponible					✓		

\*Cadenas non inclus

### Un design intelligent pour des performances optimales

Présentant un design soignée, nos coffres sont équipés d'un joint en caoutchouc pour garantir la résistance à l'eau. Les poignées se rabattent, afin de prévenir toute usure prématurée et de prolonger la longévité du produit.

### Installation facile et fiabilité totale

Grâce à un système de verrouillage sécurisé, le contenu du coffre de stockage est conservé en toute sécurité, vous garantissant ainsi une sérénité totale. Bien que la plupart de nos solutions de stockage disposent de points de fixation intégrés, certaines requièrent un kit de fixation pour assurer un montage sûr et efficace. Notre équipe commerciale expérimentée se tient toujours à votre disposition pour vous aider à choisir la solution la plus adaptée à votre véhicule.

Notre gamme de produits de stockage et de rangement comprend également des porte-documents adaptés aux dossiers et aux documents jusqu'au format A4.



# COFFRES À OUTILS

RANGEMENT VERROUILLABLE | KITS DE FIXATION

Robustes et sécurisés, nos coffres à outils verrouillables représentent la solution idéale pour les propriétaires de véhicules et les entreprises cherchant à protéger leurs outils et équipements de sécurité. Dotés d'un joint étanche, d'un couvercle à charnière avec ouverture à 180° et de poignées rabattables pour éviter tout dommage accidentel, les coffres à outils Jonesco sont conçus pour résister aux contraintes et à l'usure d'une utilisation commerciale.

Nos coffres à outils sont homologués par l'UTAC (E2 73 R - 0112385) et conformes au règlement n° 73 (UN/ECE), ce qui vous permet de les intégrer dans le pare-cyclistes du véhicule.



JBZ800A

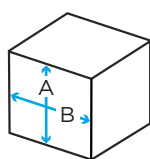
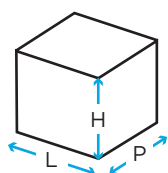

	Couleur	H x L x P (mm)	Ouverture : A x B (mm)	Poids (kg)	Charge max. (kg)	Capacité (l)	Fixation
JBZ450	●	340 x 450 x 400	240 x 360	4.5	50	41	
JBZ520	●	320 x 520 x 360	220 x 430	5.5	50	42	KIT24
JBZ580	●	360 x 580 x 450	260 x 490	5.5	50	64	
JBZ600	●	450 x 600 x 480	350 x 505	6.5	58	98	
JBZ620	●	320 x 620 x 610	220 x 530	7	75	88	TBK620
JBZ620A	●	320 x 620 x 400	220 x 530	5	50	53	KIT24
JBZ650	●	460 x 650 x 480	360 x 560	7.5	75	106	TBK650
JBZ700	●	480 x 700 x 490	380 x 610	8	75	132	TBK700
JBZ800	●	460 x 800 x 480	360 x 705	9	75	136	TBK800
JBZ800A	●	460 x 800 x 360	360 x 705	8.5	75	90	KIT24
JBZ900	●	480 x 900 x 490	380 x 810	11	75	172	TBK900
JBZ1000	●	460 x 1000 x 480	360 x 905	12.5	75	167	TBK1000
JBZ1200	●	460 x 1190 x 480	360 x 1095	14	75	201	TBK1200



JBZ700



JBZ800 | TBK800

### Kits de fixation

- Tous les kits de fixation comprennent :
- 2x barres plates
  - 4x profilés en Z
  - 4x M8 x 25
  - 4x M8 x 20
  - 8x écrous Nyloc T M8
  - 16x rondelles M8 x 25

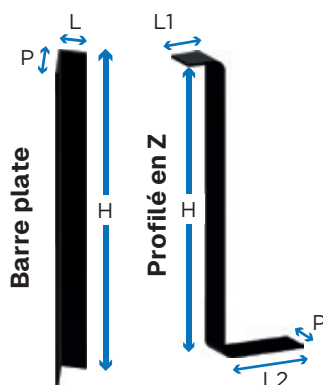

	Barre plate H x L x P (mm)	Profilé en Z H x L1 x L2 x P (mm)
TBK620	600 x 25 x 40	360 x 30 x 95 x 25
TBK650	630 x 25 x 40	500 x 30 x 95 x 25
TBK700	680 x 25 x 40	500 x 30 x 95 x 25
TBK800	780 x 25 x 40	500 x 30 x 95 x 25
TBK900	880 x 25 x 40	500 x 30 x 95 x 25
TBK1000	980 x 25 x 40	500 x 30 x 95 x 25
TBK1200	1170 x 25 x 40	500 x 30 x 95 x 25

L'utilisation du KIT24 permet la fixation directement sur le chassis du véhicule





# METTEZ EN LUMIÈRE L'IDENTITÉ DE VOTRE MARQUE OÙ QUE VOUS ALLIEZ

Jonesco propose un service de personnalisation des coffres à outils avec des logos en couleur pour les clients qui souhaitent ajouter leur image de marque.



# COFFRES DE STOCKAGE

VERROUILLABLE



JBC40

Plus petits et compacts que les coffres à outils Jonesco, nos coffres de rangement verrouillables sont tout aussi sécurisés. Disponibles en deux modèles (à serrure ou à cadenas), ils sont dotés d'un joint étanche qui prévient toute infiltration d'eau et d'un couvercle à charnière avec ouverture à 180° pour faciliter l'accès au contenu. Si leur forme permet de les placer facilement entre les passages de roue, ils s'adaptent à tous les espaces.

Offrant un solution de stockage fiable pour les propriétaires de véhicules privilégiant la sécurité et la durabilité, les coffres de stockage Jonesco dépassent toutes les attentes.



JBC40



JBC40T

	H x L x P (mm)	Poids (kg)	Verrouillable
JBC40	275 x 400 x 330	4	✓
JBC40T	275 x 400 x 345		Verrou cadenasable

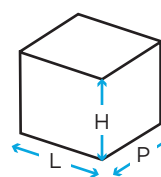

# PORTE-DOCUMENTS

## CYLINDRIQUE

Destinés à fournir un espace de rangement sûr et facilement accessible pour les documents importants, les porte-documents Jonesco sont disponibles en deux versions.



Notre modèle cylindrique convient aux documents A4 et A3 et peut être installé dans un véhicule ou fixé au mur. Une chaîne relie le couvercle à vis au corps cylindrique, empêchant ainsi toute perte, tandis que le joint étanche intégré permet de garder les documents au sec et en parfait état.



1005-COY



1005

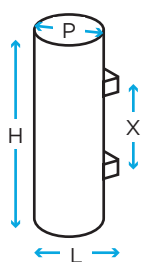

	Couleur	H x L x P (mm)	X (mm)	Poids (kg)
1005	●			
1005-CORE	●	345 x 155 x 125	180	0.55
1005-COY	●			





1005-CORE

# PORTE-DOCUMENTS

## CARRÉ

Notre modèle carré convient aux documents, dossiers et papiers au format A4 et US letter. Comme le modèle cylindrique, il peut être installé sur un véhicule ou un mur et est équipé d'un joint étanche. Il est également doté d'un couvercle à charnière qui s'ouvre à 180°. Le design est compatible avec un cadenas (non inclus).

La série 9000 est idéal pour les conducteurs qui ont besoin d'un rangement fiable pour les carnets de bord, documents de transport et autres papiers administratifs. L'ouverture des portes-documents est frontale. Ils sont compatibles avec les documents A4 et A5



1006



9008



1006-CORE

9003



9007

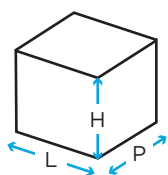

	Couleur	H x L x P (mm)	Poids (kg)
1006	●	335 x 355 x 100	1
1006-CORE	●		
9003	●	195 X 295 X 45	0.5
9007	●	260 X 320 X 55	0.75
9008	●	280 X 365 X 55	1



1006 Série



9000 Série

# INCENDIE ET SÉCURITÉ

COFFRES EXTINCTEURS | COFFRES DE SÉCURITÉ | EXTINCTEURS | KIT D'ABSORPTION



## La sécurité avant tout

Jonesco propose une large gamme de solutions de sécurité et incendie adaptées aux véhicules industriels, logistiques et militaires, tels que des coffres extincteurs à chargement frontal ou par le dessus, des solutions de stockage pour kits d'absorption et d'autres équipements d'urgence. Nos coffres répondent aux exigences strictes de l'OTAN et sont homologués pour les forces armées.

## Des solutions adaptées à la plupart des véhicules

Disponibles en plusieurs tailles pour accueillir des extincteurs à poudre de 6 kg, 9 kg et 12 kg, tous les coffres extincteurs sont dotés d'un joint en caoutchouc pour éviter les infiltrations d'eau. Les coffres à chargement frontal maintiennent les extincteurs à l'aide de sangles, tandis que les modèles à chargement par le dessus utilisent des ressorts. Nos coffres peuvent également servir à stocker d'autres équipements de sécurité, comme les kits d'absorption pour produits chimiques.

## Un respect strict des normes de sécurité

Tous nos coffres extincteurs et équipements de sécurité sont conformes aux normes et réglementations en vigueur en matière de sécurité. Par exemple, les séries 65 et 70 ont reçu l'approbation de l'UTAC pour être intégrées dans les pare-cyclistes des véhicules industriels.. Si vous avez besoin d'aide pour garantir la conformité légale de votre véhicule, l'équipe Jonesco est à votre disposition pour vous recommander sur les solutions les plus adéquates en matière de sécurité et d'incendie.



	Chargement frontal	Chargement par le dessus	Usage militaire
Options pour extincteurs de 6, 9 et 12 kg	✓	✓	✓
Montage de la porte réversible (gauche ou droite)	✓		✓
Compartiment simple ou double disponible	✓		
Fenêtres en polycarbonate*	✓		✓
Joint en caoutchouc synthétique sur la porte / le couvercle**	✓	✓	✓
Certification UTAC - E2 73 R - 0117228*** / E2 73 R - 0117229****	✓	✓	
Sangle de maintien	✓		
Ressort de maintien intérieur		✓	
Répond aux exigences de l'OTAN			✓
Stockage des kits d'absorption et ADR		✓	

\*À l'exception des séries 65 et 68 | \*\*À l'exception des séries 65, 68 et 75 | \*\*\*Série 70 | \*\*\*\*Série 65

# COFFRES EXTINCTEURS

## CHARGEMENT FRONTAL

Destinés aux véhicules industriels, nos coffres extincteurs à chargement frontal offrent une utilisation facile, une sécurité renforcée et une grande durabilité, afin que les conducteurs soient toujours prêts à faire face dans les situations d'urgence.

Disponibles dans plusieurs tailles, nos coffres à chargement frontal peuvent accueillir un ou deux extincteurs de 6 à 12 kg. Très visibles grâce à leur couleur rouge vif, ils sont dotés d'un mécanisme d'ouverture pratique à grenouillère et goupille pour en faciliter l'accès.

Un joint en caoutchouc synthétique de qualité automobile scelle la porte afin de protéger les extincteurs de l'eau et de la poussière, tandis que des sangles intérieures assurent un maintien en toute sécurité et préviennent les dommages. Les fenêtres en polycarbonate transparent avec filtre anti-UV vous permettent de voir le contenu. Enfin, vous pouvez choisir une ouverture vers la gauche ou la droite, selon les préférences du chauffeur.

Jonesco fournit également des kits de montage (KIT80). La série 68 est aussi dotée d'un couvercle amovible. Tous les coffres extincteurs sont munis d'étiquettes appropriées.

Les coffres standards présentent un **corps noir** et une **porte rouge**. D'autres combinaisons de couleurs peuvent être réalisées sur demande. Des quantités minimales de commande peuvent s'appliquer.

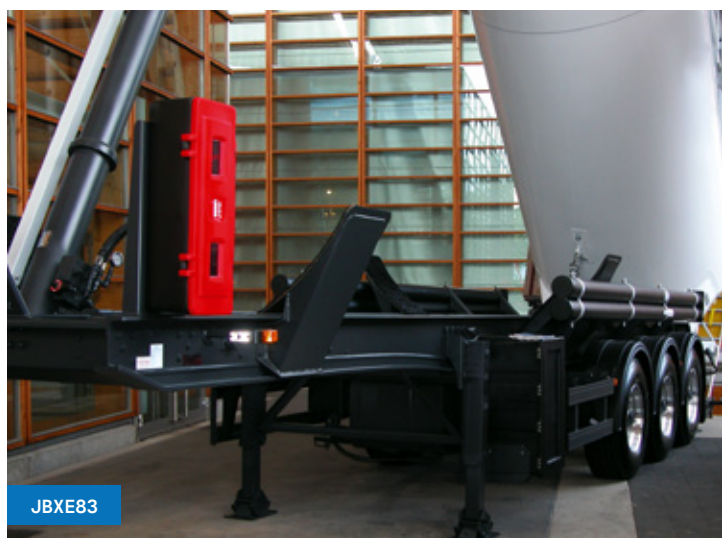



JBTE68

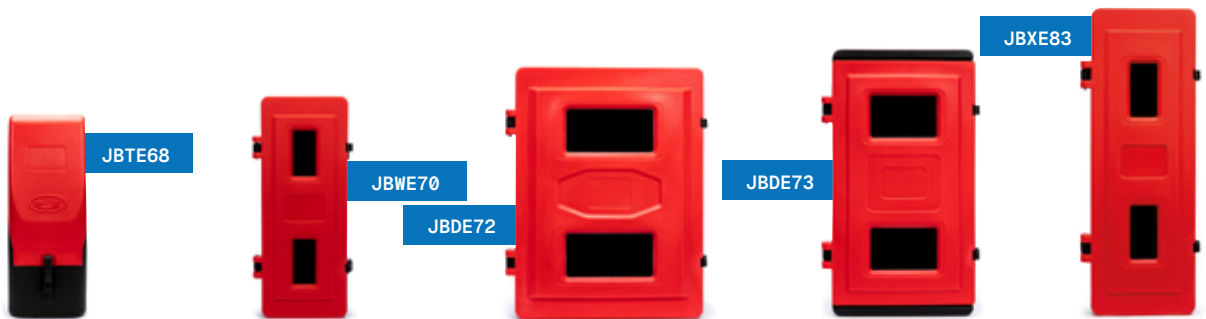

	Couleur	Série	H x L x P (mm)	Poids (kg)	Extincteur (kg)	Étiquettes	Fixation
JBTE68	●	68	680 x 260 x 280	3.5	6		-
JBWE70	●	70	700 x 320 x 255	4	6		KIT80
JBDE72	●	72	720 x 585 x 270	8	9-12		-
JBDE73	●	73	730 x 435 x 290	6.5	12		-
JBXE83	●	83	830 x 330 x 265	5.5	9-12		KIT80

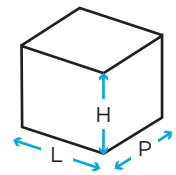

### Kits de fixation et pièces détachées

- KIT80                    Kit de montage de la béquille de 110 / 135 mm de large pour les coffres de série 70 et 83.
- KIT50                    Sangle de maintien des extincteurs en caoutchouc synthétique..
- KIT51                    Sangle de maintien des extincteurs en toile à boucle.
- KIT-LAB-FIRE           10 étiquettes de rechange pour extincteurs
- KIT-TOGGLE            Kit de grenouillère en plastique: 2 grenouillères en plastique, 4 rivets et 2 goupilles.

# COFFRES EXTINCTEURS

## CHARGEMENT FRONTAL

La gamme JEB est conçue pour extincteur de 6 kg, fabriquée en polypropylène injecté intégrant au moins 50 % de matières recyclées. Ce coffre dispose d'une ouverture frontale avec fermeture par grenouillères plastiques, d'une fenêtre d'inspection et d'une sangle de maintien en polypropylène. Son joint en PVC souple de qualité automobile assure une excellente étanchéité à l'eau et à la poussière. Doté de 16 points de fixation pré-perçés, il est proposé en finition noire avec porte rouge ou noire.

Homologué TÜV RHEINLAND pour son étanchéité et sa résistance aux vibrations, le coffre JCER9 est conçu pour les extincteurs de diamètre de 140 mm à 200 mm. Ce coffre injecté en polypropylène recyclable est hautement résistant aux chocs mécaniques et thermiques (-40°C / +80°C). Le montage de la porte est réversible (gauche – droite) et une sangle de maintien interne est fournie.



	Couleur	Séries	H x L x P (mm)	Extincteur (kg)
JEBR6	●	JEB	640 x 310 x 250	6
JEBN6	●			
JCER9XX	●	JCE	785 x 320 x 230	9

Remplacez 'XX' par codes suivants:

**AC: avec carton d'emballage**

**SC: sans carton d'emballage**

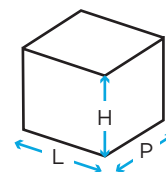

# COFFRES EXTINCTEURS

CHARGEMENT PAR LE DESSUS



JBFR64

Disponibles en plusieurs tailles et en rouge ou noir, nos coffres extincteurs à chargement par le dessus, leaders du marché, peuvent contenir des extincteurs individuels de 6 à 12 kg. Spécialement conçus pour les véhicules industriels, nos modèles à chargement par le dessus disposent d'un couvercle à double paroi avec joint étanche, d'un mécanisme d'ouverture facile à grenouillère et à goupille, ainsi que d'un ressort intérieure en caoutchouc pour minimiser les mouvements durant le transport et éviter les dommages.

Tous les modèles sont également conformes au **règlement n° 73 (CEE/ONU)** et peuvent être fixés au pare-cycliste en toute sécurité. Nos coffres sont également fournis avec toutes les étiquettes de sécurité requises.

Les modèles **JBFR64** et **JBFB64** sont équipés de points de fixation intégrés, mais ce n'est pas le cas de tous les produits. Jonesco fournit des kits de fixation pour tous les coffres extincteurs.



JBFR65

# COFFRES EXTINCTEURS

CHARGEMENT PAR LE DESSUS

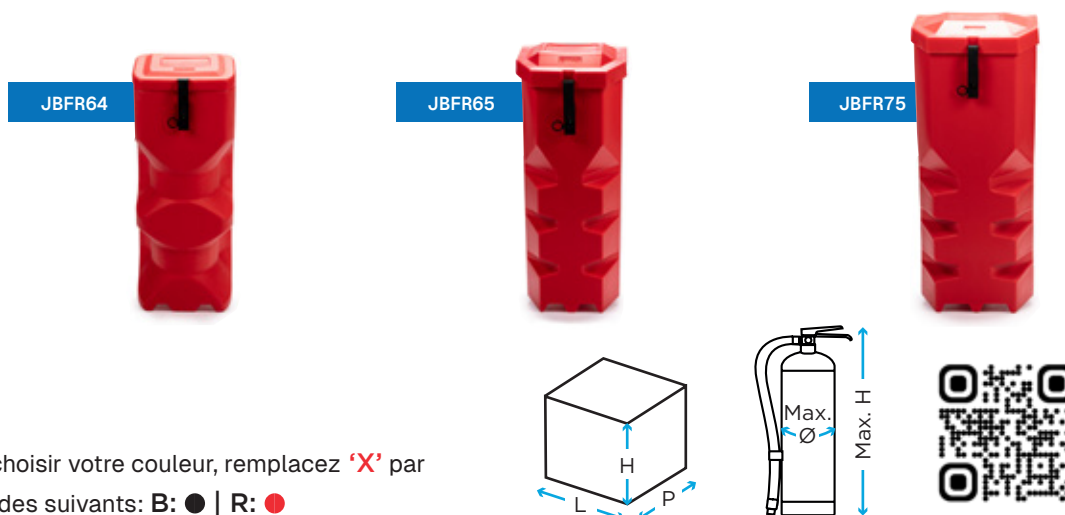

Pour choisir votre couleur, remplacez 'X' par les codes suivants: B: ● | R: ●

	Couleur	Série	H x L x P (mm)	Poids (kg)	Extincteur (kg)	Max. Ø (mm)	Max. H (mm)	Étiquettes	Fixation
JBFX64	●●	64	640 x 250 x 270	3	6	170	590		KIT65
JBFX65	●●	65	650 x 265 x 300	3.5	6	180	600		KIT55 / KIT56
JBFX75	●●	75	750 x 310 x 320	6.5	9-12	230	710		

## Kits de fixation et pièces détachées

KIT55 Kit de fixation pour coffres de série 65 et 75 pour un montage à un angle de 30° ou 60°.

KIT56 Kit de fixation pour coffres de série 65 et 75 pour un montage horizontal ou vertical.

KIT65 Kit de fixation pour coffres de série 64 pour un montage à un angle de 30° ou 60°.

KIT-LAB-FIRE 10 étiquettes de rechange pour extincteurs

KIT-TOGGLE Kit de grenouillère en plastique: 2 grenouillères en plastique, 4 rivets et 2 goupilles.

# COFFRES EXTINCTEURS

## USAGE MILITAIRE

Jonesco offre plusieurs modèles de coffres approuvés par l'OTAN pour une utilisation militaire.

Le coffre extincteur 6 kg à ouverture frontale JBWE70 et le coffre extincteur 6 kg à chargement par le dessus JBFR65 sont tous deux disponibles en vert OTAN et répondent à toutes les exigences de performance requises pour les équipements militaires.

Solides, durables et fiables, ils ont été soumis à des tests indépendants de chute et de vibration (-35°C) et sont fournis avec des supports de fixation prémontés, ce qui les rend parfaitement adaptés pour un montage sur les camions et remorques.



	Couleur	Série	H x L x P (mm)	Extincteur (kg)	NATO. No	Étiquettes	Fixation
JBFM65K	●	65	650 x 265 x 300	6	6MT1/2540-99-891-7436		KIT56
JBWM70KZ	●	70	700 x 320 x 255	6	6MT1/2540-99-0751-9118		KIT55

### Kits de fixation et pièces détachées

- KIT55 Kit de fixation pour coffres de série 65 et 75 pour un montage à un angle de 30° ou 60°.
- KIT56 Kit de fixation pour coffres de série 65 et 75 pour un montage horizontal ou vertical.
- KIT-LAB-FIRE 10 étiquettes de rechange pour extincteurs.

# EXTINCTEURS

## INCENDIE ET SÉCURITÉ

### J-EXT. 2KG/P

Le manomètre est standard, avec un revêtement extérieur en phosphatation et résine polyester. L'intérieur est protégé par un inhibiteur de corrosion, et les matériaux utilisés sont recyclables à plus de 95%. L'appareil supporte une pression d'épreuve de 27 bar. Il est certifié NF et homologué CE EN3. L'agent d'extinction utilisé est la poudre ABC ADEX K, et le gaz propulseur est un mélange d'azote et d'hélium.

### J-EXT. 6KG/P et J-EXT. 9KG/P

Chaque modèle est équipé d'un indicateur de pression standard et d'un support de transport pour chaque version. Le diffuseur est fixé dans l'embase, avec un revêtement extérieur en phosphatation et résine polyester. L'intérieur est protégé par un inhibiteur de corrosion, et les matériaux sont recyclables à plus de 95%. L'appareil supporte une pression d'épreuve de 27 bar, certifié NF et homologué CE EN3. L'agent d'extinction utilisé est la poudre ABC ADEX K, et le gaz propulseur est un mélange d'azote et d'hélium.



Unité de transport	Cabine	TRANSPORT DE MATIERES DANGEREUSES		TRANSPORT DE MARCHANDISES	
		Capacité totale	Dont 1 extincteur d'au moins	Capacité totale	Dont 1 extincteur d'au moins
Toute unité de transport		-	-	-	-
PMA ≤ 3,5 tonnes	2 kg	4 kg	2 kg	2 kg	2 kg
3,5 t < PMA < 7,5 tonnes		8 kg	6 kg	8 kg	6 kg
PMA > 7,5 tonnes		12 kg	6 kg	8 kg	6 kg

	Poids de l'agent d'extinction (kg)	Catégories	H x L x P (mm)	Poids chargé (kg)	Coffre
J-EXT.2KG/P	2 (+/- 3%)	13A 89B C	380 x 120 x 110	4.1	JFEX03
J-EXT.6KG/P	6 (+/- 3%)	21A 144B C	525 x 160 x 260	9.6	JBFR65 / JBTE68 / JBWE70 / JCER6
J-EXT.9KG/P	9 (+/- 3%)	43A 233B C	600 x 220 x 310	13.9	JBFR75 / JBXE83

# COFFRES DE SÉCURITÉ

## CHARGEMENT PAR LE DESSUS

Conçus pour les véhicules industriels, nos coffres de sécurité à chargement par le dessus robustes et fiables conviennent parfaitement au stockage des kits d'absorption, de premiers secours et des équipements ADR. Le design à chargement par le dessus intègre un mécanisme simple à grenouillère et goupille pour un accès rapide. Les séries 65 et 75 peuvent être installées à un angle de 30° ou 60° avec le kit de montage KIT55 ou horizontalement avec le kit de montage KIT56.

Présentant une finition grise, les coffres sont fournis avec toutes les étiquettes nécessaires pour les premiers secours, les déversements et les équipements ADR. Conformés au **règlement n° 73 (CEE/ONU)**, ils peuvent être montés en toute sécurité sur les pare-cyclistes.



	Couleur	Série	H x L x P (mm)	Poids (kg)	Étiquettes	Fixation
JBFA65	●	65	650 x 265 x 300	3.5		KIT55 / KIT56
JBEA66*	●	66	660 x 300 x 435	5		-
JBFA75	●	75	750 x 310 x 320	6.5		KIT55 / KIT56

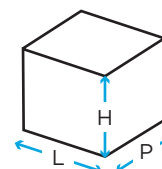

\*Également disponible avec câble pour mise à la terre - JBEA66T

### Kits de fixation et pièces détachées

KIT55	Kit de fixation pour coffres de série 65 et 75 pour un montage à un angle de 30° ou 60°.
KIT56	Kit de fixation pour coffres de série 65 et 75 pour un montage horizontal ou vertical.
KIT-LAB-BA	10 étiquettes de rechange pour les appareils respiratoires.
KIT-LAB-ADR	10 étiquettes ADR de rechange.
KIT-LAB-FIRSTAID	10 étiquettes de premier secours de rechange.
KIT-LAB-SPILLKIT	10 étiquettes de rechange pour kit d'absorption.
KIT-TOGGLE	Kit de grenouillère en plastique: 2 grenouillères en plastique, 4 rivets et 2 goupilles.

# SÉCURITÉ

## KIT D'ABSORPTION

### SPILLKIT

Conçu uniquement pour les déversements d'huile, ce kit comprend 25 carrés absorbants, 1 coussin et 4 boudins absorbants spécialement adaptés aux tâches d'huile. Il inclut également une paire de gants et 2 sacs de récupération avec liens. Les carrés absorbants, à la fois hydrophobes et oléophiles, peuvent être utilisés pour absorber l'huile sur des surfaces dures ou à la surface de l'eau. **La capacité d'absorption totale est de 30 litres.**



### J-ADR-SF03

Conformément à la réglementation ADR du 1er Janvier 2013, toute unité de transport ayant les N° d'étiquettes de danger : 3, 4.1, 4.3, 8 ou 9, doit avoir une pelle dans son équipement de bord. La pelle "sécurité" Jonesco est fabriquée à partir d'un polypropylène anti statique vert sécurité BS 5378. Equipée d'une poignée en T, elle est résistante à la plupart des produits chimiques et peut être utilisée dans tous types d'industrie. Légère. En 2 parties pour un stockage facile. Idéale pour les kits d'absorption. Anti-adhérente. Facile à nettoyer. Résistante et durable. Anti-étincelles. -30°C / +80°C.



### J-PELLE/BR

Pelle télescopique. Légère. Idéale pour sel, pour sable et pour neige. Anti-adhésive. Résistante à la plupart des produits chimiques. Nettoyage facile. A fixer soi-même. En option: Clip de fixation pour couvercle (fixations recommandées pour le clip: DIN 7981 3.5 x 16 vis inox auto-filetantes, non fournies).



	Couleurs	H x L x P (mm)	Poids (kg)	ADR	Fixation
J-ADR-SF03	●	965 x 245 x 315	1.1	✓	-
J-PELLE/BR	●	480/715 x 205 x 100	0.35	-	-
J-PELLE/BR/CLIP	●				✓

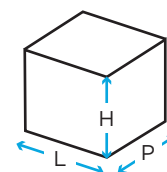

### J-VALADR

Le J-VALADR est une valise en polypropylène moulé, résistante aux chocs et aux produits chimiques, disponible en rouge, avec **des dimensions de 360 mm (H) x 510 mm (L) x 114 mm (P)**. Elle comprend une combinaison de protection de type 5-6, ainsi qu'un masque respiratoire respiratoire prêt à l'emploi, léger et sans maintenance, conforme à la norme EN 140 et marqué CE, accompagné de cartouches filtrantes adaptées. Le kit contient également des lunettes-masque universelles en PVC avec un écran en polycarbonate, pouvant être portées sur des lunettes correctrices, conformes à la norme EN 166. De plus, il inclut une paire de gants de protection en PVC rouge de 36 cm de long (EN 420), des bottes en PVC, un flacon lave-œil vide, ainsi qu'un flacon de 0,25 L d'eau distillée. La version **J-VALADR/1** est livrée avec la valise ADR et un gilet de visualisation jaune fluorescent haute visibilité, classe II, conforme à la norme EN 471 et marqué CE.



### J-2-91ADR

Conformément à la loi ADR 2013 relative au transport de certaines matières dangereuses, une plaque d'obturation doit se trouver à bord du véhicule. La plaque d'obturation JONESCO en néoprène offre une solution simple et efficace à l'obturation des collecteurs d'égouts. Résistante aux huiles et à la plupart des produits chimiques, la plaque d'obturation en néoprène est rapide à poser, lavable et réutilisable. Elle peut être utilisée sur des surfaces lisses ou irrégulières. Légère et facile d'emploi. Très facile à manipuler et à ranger. Solution idéale pour obturer rapidement les canalisations.



Bouchon temporaire efficace contre les fuites et déversements accidentels. **Ses dimensions sont de 2 mm (H) x 910 mm (L) x 910 mm (P), pour un poids de 2,3 kg.**

# SYSTÈME DE RÉTENTION EMBARQUÉE

AWAYWASH

## Une solution efficace de rétention embarquée

Jonesco AwayWash est un système embarqué breveté de lavage des goulottes pour les bétonnières, conçu pour permettre un nettoyage rapide et facile immédiatement après la livraison. Les chauffeurs peuvent ainsi quitter le site rapidement et efficacement et retourner à la centrale pour éliminer l'eau contaminée de façon sûre et réglementaire. Fini les files d'attente, les canalisations bouchées et les amendes !



	AwayWash (CCRT)	AwayWash (CCRT2)
Empêche la pollution des sols grâce à la rétention des eaux souillées	✓	✓
Évite le déversement d'eau de lavage sur les routes	✓	✓
Sépare l'eau des agrégats pour faciliter le recyclage	✓	✓
Nettoyage et utilisation faciles	✓	✓
Pas de pièces mécaniques	✓	✓
Tuyau et tamis inclus	✓	✓
Capacité de 45 litres		✓
Capacité de 55 litres	✓	

### Un système d'évacuation des eaux de lavage sur mesure

Facile à utiliser et à nettoyer, le système AwayWash ne comporte aucune pièce mécanique, ce qui en fait un produit simple et durable qui résiste efficacement au fil du temps. Le système AwayWash est une solution pratique et rentable pour les entreprises de livraison de béton confrontées à la diminution des installations de lavage sur site. Il collecte l'eau de lavage de la goulotte et la sépare des matériaux bruts. L'eau de lavage alcaline est ensuite acheminée vers un point d'élimination approprié et les agrégats retenus peuvent être réutilisés ou recyclés. En plus de protéger l'environnement, cette solution innovante optimise l'efficacité opérationnelle.

Disponible en version 45 et 55 litres, le système AwayWash est conçu pour s'adapter à divers types de bétonnières.

CCRT-TS-YE

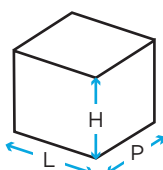

	Couleur	H x L x P (mm)	Poids (kg)	Capacité (l)
CCRT-TS-YE	●	525 x 1860 x 760	21.5	55
CCRT2-TS-YE	●	500 x 610 x 560	11	45

# ACCESSOIRES

## CALE DE ROUE

### Des solutions de sécurité de haute qualité

Simple mais très efficace, les cales de roue sont des dispositifs de sécurité qui améliorent la stabilité des véhicules dans diverses conditions. Ils empêchent les mouvements involontaires, assurent la sécurité pendant les travaux d'entretien et renforcent la stabilité pendant le chargement et le déchargement.

Présentant une finition jaune à haute visibilité pour encourager le respect des pratiques de sécurité, nos cales de roue sont fabriquées en PEHD stabilisé aux UV. Bénéficiant de la certification TÜV, elles sont aussi conformes aux normes établies par les réglementations ADR.



1023

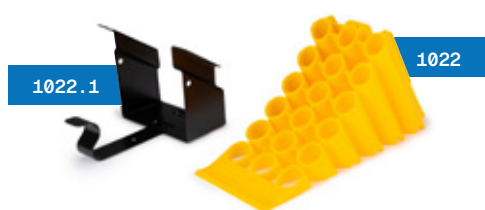

1022.1

1022



1023.1

1023



1026

1026

1026.2

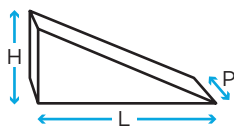

	H x L x P (mm)	Poids (kg)	Ø pneu (mm)	Supports compatibles
<b>CALE DE ROUE</b>				
1022	190 x 400 x 160	0.9	≤ 920	1022.1
1023	250 x 495 x 200	2.5	≥ 920	1023.1
1026	245 x 450*/480 x 80*/220	1.2	≥ 920	1026.2
<b>SUPPORT</b>				
1022.1	240 x 200 x 170	1.4	-	1022
1023.1	246 x 360 x 270	0.9	-	1023
1026.2	65 x 275 x 175	-	-	1026

\*Dimensions de la cale pliée

# ACCESSOIRES

## CORNIÈRE D'ARRIMAGE | BUTOIRS

### Cornière d'arrimage

Cornière profilée, en plastique extrudé, assurant la protection des sangles d'arrimage et des marchandises dans le domaine du transport. Les cornières sont traitées anti UV permettant la stabilité de la couleur et de la structure chimique. Déformation élastique sous forte charge mais la matière reprend sa forme initiale grâce à sa flexibilité. Elles sont adaptées aux environnements salins et chimiques. Les cornières d'arrimage résistent aux grands écarts thermiques (-30°C / +80°C). La couleur par défaut est le noir. Pour tout autre coloris, veuillez nous contacter.

### Possibilité de sangler ...

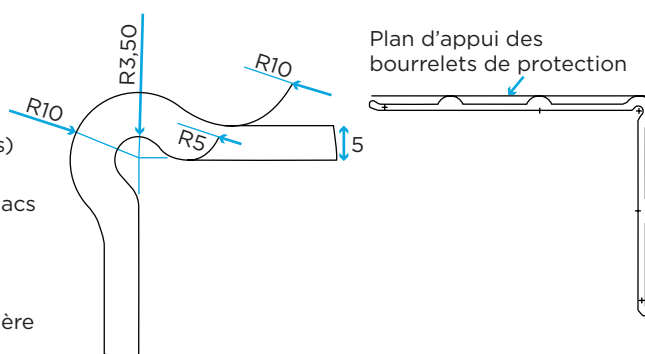
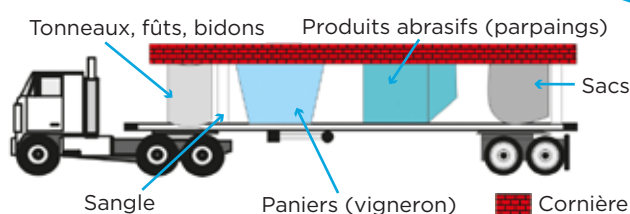

	H x L x P (mm)	Épaisseur (mm)	Poids (kg/m)
J-CORN.2400	180 x 2400 x 140	5-6	2

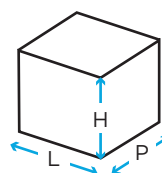

### Butoirs

Ces butoirs, en caoutchouc, pour véhicules industriels ou pour les quais de chargement sont conçus pour absorber les chocs sur les véhicules et éviter les impacts. Très résistants, ils peuvent être fixés sur les véhicules, les bornes, les colonnes et les quais de chargement. Couleur : Noir.

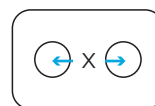
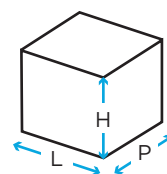

	H x L x P (mm)	X (mm)	Poids (kg)
3280001	105 x 340 x 95	200	3.71
3280003	57 x 210 x 50	125	0.58
3280004	80 x 125 x 90	65	0.93
3280006	90 x 240 x 80	120	1.77
3280007	82 x 192 x 80	90	1.16
3280008	100 x 595 x 120	150	7.17



# PALETTISATION

Informations fournies à titre indicatif. Les quantités réelles peuvent varier en fonction du type de transport et des produits commandés.

HighGard Aile simple	Taille de la palette H x L x P (mm)	Quantité par palette
HL06C / HL09	1985 x 2100 x 1300	200
HL12 / HL19A / HL22A / HL26A / HL26B	1965 x 2100 x 1300	160
HL28 / HL30C / HL31 / HL31A	2090 x 2100 x 1300	160
HL24C / HL27 / HL29 / HL33 / HL34 / HL35	2195 x 2100 x 1300	120
HL38C	1800 x 2100 x 1300	120
HL39 / HL39B	1860 x 2100 x 1300	120
HL40 / HL41	1925 x 2100 x 1300	120
HL42A / HL42B	2065 x 2100 x 1300	120
HL43A / HL43B / HL43D / HL43G	2110 x 2100 x 1300	120
HL45A / HL45B / HL45D / HL45E	2235 x 2100 x 1300	120
HL47 / HL47B / HL47D / HL47F / HL47G / HL47M / HL48	2300 x 2100 x 1300	80

HighGard Demi-aile	Taille de la palette H x L x P (mm)	Quantité par palette
HLS19 / HLS21 / HLS23		90
HLS26 / HLS29 / HLS30A	1930 x 1300 x 1100	80
HLS26A / HLS26B / HLS31 / HLS31B / HLS40 / HLS43A / HLS45A / HLS47		100

XGard Aile simple	Taille de la palette L x P (mm)	Quantité par palette	XGard Ailes à méplat	Taille de la palette H x L x P (mm)	Quantité par palette
JX24 / JX26 / JX33	2100 x 1100	120	JX06F	1930 x 2100 x 1000	180
JX43A / JX45		60	JX37F		90

XGard Aile tandem	Taille de la palette L x P (mm)	Quantité par palette	XGard Remorque bagagère	Taille de la palette L x P (mm)	Quantité par palette
JT650N	2740 x 660	30	JW21150 / JW2483	1600 x 800	48
JTZ105	2100 x 1300	60			

J-Wing Ailes à méplat	Taille de la palette H x L x P (mm)	Quantité par palette
J27F / J28F		120
J41F	1965 x 2100 x 1300	60
J43F / J46F		48

J-Wing Remorque bagagère	Taille de la palette L x P (mm)	Quantité par palette
J01	2100 x 1300	200
J01SE		240
JT1864	1600 x 800	120
JT2082		60
JT2086		120

J-Wing Aileron	Taille de la palette H x L x P (mm)	Quantité par palette
SP450	1860 x 2100 x 1300	24 boîtes (10 par boîte)
SP650		14 boîtes (10 par boîte)
L28		18 boîtes (20 par boîte)
L43 / L54 / L61 / L66		16 boîtes (10 par boîte)
L46		16 boîtes (12 par boîte)

Stockage	Taille de la palette H x L x P (mm)	Quantité par palette	Porte- document	Taille de la palette H x L x P (mm)	Quantité par palette
JBZ450 / JBZ620A	1765 x 1300 x 1100	32	1005	2005 x 1410 x 1100	384
JBZ520	1450 x 1300 x 1100	32	1006	2130 x 1480 x 1100	135
JBZ580	1965 x 1300 x 1180	24			
JBZ600	2100 x 1300 x 1100	16			
JBZ620	1795 x 1300 x 1220	20			
JBZ650	2085 x 1320 x 1100	16			
JBZ700	2090 x 1300 x 1100	14			
JBZ800	2085 x 1300 x 1100	12			
JBZ800A	1970 x 1300 x 1100	15			
JBZ900	1640 x 1300 x 1100	6			
JBZ1000 / JBZ1200	2085 x 1300 x 1100	8			
JBC40	1820 x 1300 x 1120	60			

AwayWash	Taille de la palette H x L x P (mm)	Quantité par palette
CCRT-TS-YE	2000 x 1200 x 800	3
CCRT2-TS-YE	1985 x 1200 x 800	10

Incendie et Sécurité	Taille de la palette H x L x P (mm)	Quantité par palette
68 series	1990 x 1370 x 1100	56
70 series	2030 x 1410 x 1100	48
72 series	2170 x 1300 x 1150	23
73 series	1915 x 1325 x 1100	24
83 series	2065 x 1325 x 1100	38
64 / 65 series	1990 x 1370 x 1100	56
66 series	1930 x 1320 x 1100	24
75 series	2035 x 1300 x 1100	34

# RECOMMANDATIONS DE MONTAGE

## ATTENTION

Le montage de nos produits doit se faire conformément à la réglementation en vigueur dans le pays considéré. Veuillez consulter dans notre catalogue les pages relatives à la réglementation européenne et consulter votre service des mines pour toutes dispositions locales. Etant donné qu'il y a plusieurs façons satisfaisantes de monter les garde-boues, nous proposons quelques montages courants, fruits d'années d'expérience dans la fabrication des garde-boues. Ces conseils vous aideront à choisir la méthode de montage la plus rapide pour assurer la longévité du produit.

## Aile simple

Elles peuvent se monter de plusieurs façons mais la fonction des fixations est de soutenir le garde boue et de répartir la charge. Les garde-boues sont exposés à la force du vent (fonction de la vitesse d'avancement) et au poids des bavettes qui peuvent être pleines de boue ou de neige. Aussi un montage correct assurera une plus grande longévité au garde-boue et une meilleure apparence visuelle.

La position des tubes de fixation est très importante. Fixés trop haut, les tubes ne soutiennent pas correctement le garde-boue et positionnés à un écartement incorrect ou à un angle autre que 90° par rapport au châssis, ils peuvent causer des déformations de la jupe latérale. Il est possible d'augmenter



la travée du garde-boue en l'étirant légèrement sur les fixations. La réduction de la travée est en revanche déconseillée.

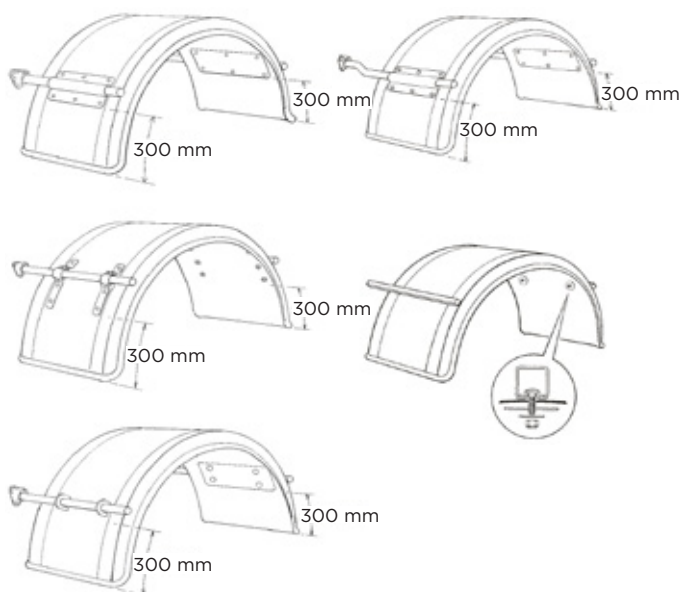

### Aile avec méplat

Le méplat permet une fixation économique et légère directement sur le plancher du véhicule. Nous recommandons une fixation à chaque coin avec une rondelle de 60 mm. Les tubes peuvent aussi être utilisés comme pour les ailes simples.

### Aile tandem

La Tandem monopièce doit être fixée au moins avec 3 supports. La photo montre 4 supports qui assurent un montage sans distorsion et une grande longévité de l'ensemble.

### Multi essieux

Sur les essieux couplés rapprochés (moins de 250 mm l'un de l'autre), il n'est pas nécessaire d'installer un naissain intégré entre chaque essieu à condition qu'une jupe anti-projections soit installée. Si ce n'est pas le cas, un naissain est nécessaire entre chaque essieu, bien que cela ne doive pas inclure un matériau de revêtement anti-projections. Sur les véhicules dont les essieux sont espacés de plus de 250 mm, chaque essieu doit être équipé du naissain intégral. Généralement, le rabat doit être à 200 mm ou moins du sol. (300 mm sur le dernier essieu si Rv R ou approprié avec des caractéristiques de suspension).

### Coffre à outils

Les coffres sont mieux fixés en utilisant nos supports qui même en cas de forte charge ne déforment pas le coffre. Dans le cadre de la réglementation européenne, nos coffres peuvent être utilisés en tant que pare cycliste (plusieurs de nos clients utilisent cette méthode). Les coffres à outils sont exemptés de la réglementation sur les pare-cyclistes en Europe (veuillez vérifier votre réglementation locale ou tout changement de réglementation) et ne sont pas tenus de satisfaire au test d'impact.



# STOCKAGE

## Comment stocker les ailes ?

Les ailes sont des composants plastiques flexibles jusqu'à montage sur le véhicule, qui doivent être manipulés correctement afin d'éviter toute distorsion ou dommage.

1. Stocker les ailes à champ sur leur tranche **(A)**.
  2. Ne pas les compresser les uns contre les autres.
  3. Si vous devez les stocker sur plusieurs hauteurs, utiliser des plaques cartonnées de séparation entre chaque rangée **(A)**.
  4. Ne pas les stocker l'un sur l'autre (à cheval) **(B)**.
  5. Utiliser des tasseaux de calage à l'arrière de la palette de garde-boues pour la protéger avant de filmer celle-ci à l'aide d'un film thermo-rétractable **(C)**.
  6. Le transbordement entre véhicules ou la répétition de passages à quai sur les plateformes des transporteurs doivent être réduits à leur strict minimum
  7. Le stockage à l'intérieur ou sous bâche dans des pays "chauds" où les températures peuvent atteindre 70 à 90 °C est un facteur de risque avéré de distorsion majeure
  8. Ne jamais traîner l'aile sur sa partie plane sur le sol, ce qui occasionnerait des rayures peu appréciées par le client utilisateur. **(D)**
  9. Si vous rencontrez quelque problème, conformez-vous à notre procédure qualité et aux informations se référant au produit concerné
  10. L'analyse des réclamations et litiges pour les ailes déformés révèle dans la plupart des cas les causes listées ci-dessus, ou des tubes de fixation non perpendiculaires ou incorrectement montés.
- Merci de suivre nos instructions de montage des ailes.

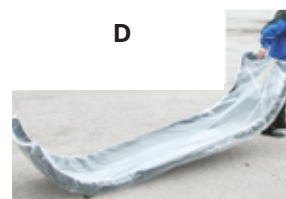

# HOMOLOGATIONS

ROYAUME-UNI ET EUROPE

En cas de réglementations en vigueur concernant la conception, la fabrication et le montage de véhicules et composants particuliers, les véhicules et composants en question doivent être soumis à des test et recevoir une certification afin de garantir leur conformité. C'est ce qu'on appelle des « Homologations ».

Les produits conformes sont généralement étiquetés ou estampillés avec des codes d'identification uniques, facilitant leur traçabilité dans la documentation d'origine en cas de besoin. Ils servent également de garantie, assurant aux propriétaires de véhicules que leurs composants sont conformes aux exigences en matière de qualité, de sécurité et de concurrence loyale.

Au sein de la gamme Jonesco, ces homologations s'appliquent aux groupes de produits suivants.

## Coffres à outils et coffres extincteurs

### Le règlement n° 73 de la Commission

### économique pour l'Europe des Nations unies

### (CEE-ONU) concerne les dispositifs de protection

latérale. Les véhicules utilitaires doivent être équipés d'une protection latérale afin de réduire les risques que d'autres usagers de la route passent sous les roues. Tous les éléments contribuant à cette fonction, comme les coffres à outils montés sur le côté, doivent être soumis à des tests d'impact et de stabilité.



En France, Jonesco collabore avec **UTAC**

pour réaliser les tests nécessaire et certifier la conformité des produits. Veuillez consulter les descriptions des produits à la page 37 pour connaître les numéros de réception correspondants.



## MONTAGE DES BAVETTES ANTI-PROJECTION SUR LES AILES



La largeur (C) ne doit pas inclure les rebords incurvés de l'aile.

Afin de définir la référence de bavette anti-projection qui correspond à votre aile, merci de nous communiquer la largeur (C) et la longueur de la bavette dont vous avez besoin. N'hésitez pas à contacter notre service client à l'adresse [commandes@jonesco-fr.com](mailto:commandes@jonesco-fr.com).

## MONTAGE DES BAVETTES ANTI-PROJECTION SUR SIMPLE ESSIEU:

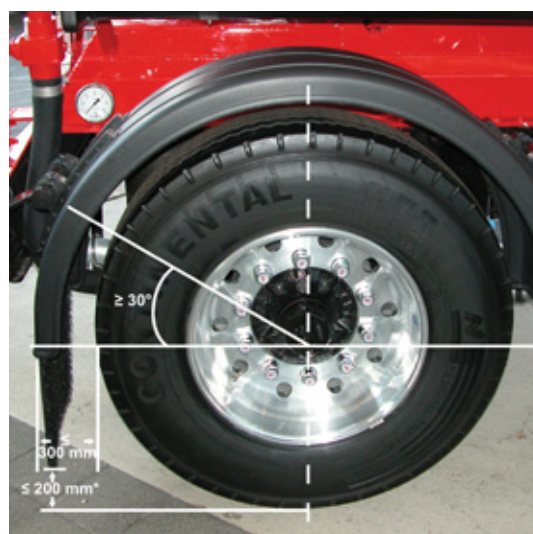

Veillez à respecter le dépassement de la bavette à maximum 200 mm (véhicule non chargé) pour éviter les frottements sur le sol.

Veillez à respecter l'écartement entre le pneumatique et la bavette à maximum 300 mm.

Placement de l'aile avec bavette par rapport au pneumatique:

Pour une suspension pneumatique, avec un essieu dirigé, la distance du centre du pneumatique jusqu'à l'aile (Rv) doit être égale au rayon du pneumatique (r) x 1,5.

Pour une suspension pneumatique, avec un essieu non dirigé, la distance du centre du pneumatique jusqu'à l'aile (Rv) doit être égale au rayon du pneumatique (r) x 1,25.

Pour un véhicule inférieur à 7,5t avec une suspension mécanique, la distance du centre du pneumatique jusqu'à l'aile (Rv) doit être égale au rayon du pneumatique (r) x 1,8.

Pour une suspension mécanique, avec un essieu non dirigé, la distance du centre du pneumatique jusqu'à l'aile (Rv) doit être égale au rayon du pneumatique (r) x 1,5.

## MONTAGE D'UNE BAVETTE LATÉRALE ET D'UNE DEMI-AILE ARRIÈRE ÉQUIPÉE D'ANTI-PROJECTION:

Écartement entre les essieux  $\geq 250$  mm

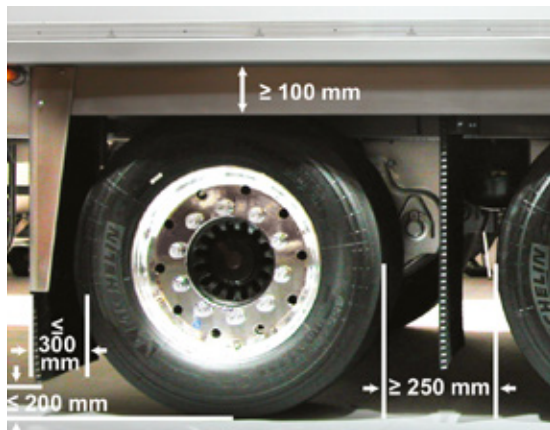

Bavettes latérale, arrière et entre les essieux obligatoires.

Écartement entre les essieux  $\leq 250$  mm

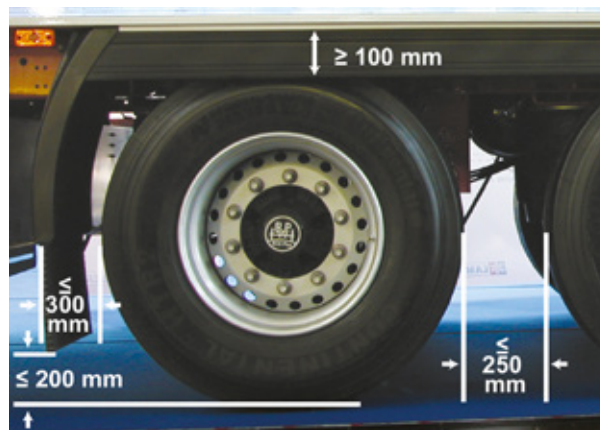

Aucune bavette requise entre les essieux.  
Bavettes latérale et arrière obligatoires

La largeur de la bavette latérale doit être supérieur ou égale à 100 mm.

Veillez à respecter le dépassement de la bavette à maximum 200 mm (véhicule non chargé) pour éviter les frottements sur le sol.

Veillez à respecter l'écartement entre le pneumatique et la bavette à maximum 300 mm.

## MONTAGE DES BAVETTES ANTI-PROJECTION SUR SIMPLE ESSIEU:

Écartement entre les essieux  $\geq 250$  mm



Bavettes obligatoires entre les essieux.

Écartement entre les essieux  $\leq 250$  mm



Aucune bavette requise entre les essieux.

Placement de l'aile avec bavette par rapport au pneumatique:

- Pour une suspension pneumatique, avec un essieu dirigé, la distance du centre du pneumatique jusqu'à l'aile (Rv) doit être égale au rayon du pneumatique (r) x 1,5.
- Pour une suspension pneumatique, avec un essieu non dirigé, la distance du centre du pneumatique jusqu'à l'aile (Rv) doit être égale au rayon du pneumatique (r) x 1,25.
- Pour un véhicule inférieur à 7,5t avec une suspension mécanique, la distance du centre du pneumatique jusqu'à l'aile (Rv) doit être égale au rayon du pneumatique (r) x 1,8.
- Pour une suspension mécanique, avec un essieu non dirigé, la distance du centre du pneumatique jusqu'à l'aile (Rv) doit être égale au rayon du pneumatique (r) x 1,5.

Selon les dimensions de votre bavette, nous vous conseillons les kits de fixations **27004 (4 points de fixation)** ou **27006 (6 points de fixation)** (voir page 28 du catalogue produits).

Bien que les informations ci-dessus soient exactes et véridiques à notre connaissance, toutes les recommandations ou suggestions sont fournies sans garantie. Pour consulter les mises à jour, veuillez vous référer à: <https://eur-lex.europa.eu>

# CONDITIONS GENERALES DE VENTE

## 1. Généralités :

Les présentes Conditions Générales de Vente (ci-après "les Conditions") ont vocation à régir toute vente de produits effectuée par JONESCO. En conséquence, toute commande passée à JONESCO implique nécessairement à titre de condition essentielle et déterminante, l'acceptation sans réserve par le Client des Conditions en vigueur au jour de la commande concernée. Le Client renonce dès lors expressément à l'ensemble de ses conditions d'achat ou tout autre document commercial, sauf acceptation préalable et expresse par JONESCO de ceux-ci. Le Client déclare reconnaître que l'acceptation des Conditions entraînera application de celles-ci à la commande à laquelle elles se rapportent ainsi qu'à toute commande ultérieure, excepté le cas où de nouvelles conditions seraient portées à sa connaissance.

## 2. Prix et modification de prix :

Sauf s'il est autrement précisé, les prix communiqués par JONESCO sont hors taxe, libellés en Euros, pour produits en usine ou magasin du vendeur, y compris l'emballage (« départ usine » EXW - Incoterm 2020). Le prix en vigueur est celui figurant sur le barème des prix lors de la conclusion du contrat.

## 3. Commandes :

JONESCO n'est tenu par la commande du Client que sous réserve de son acceptation. Le contrat de vente, même en cas de devis ou d'offre préalables, n'est parfait que sous réserve d'acceptation expresse par JONESCO de la commande du Client.

## 4. Livraison :

Sauf stipulation contraire, la livraison est effectuée dans les usines ou magasins du vendeur. La livraison est effectuée, soit par la remise directe au Client, soit par simple avis de mise à disposition, soit par la délivrance dans les usines ou magasins du vendeur à un transporteur désigné par le Client ou, à défaut de cette désignation, choisi par le vendeur. Si l'expédition est retardée pour une cause quelconque indépendante de la volonté du vendeur, et que ce dernier y consent, le matériel est emmagasiné et manutentionné, s'il y a lieu, aux frais et risques du Client, le vendeur déclinant toute responsabilité subséquente à cet égard. Ces dispositions ne modifient en rien les obligations de paiement de la fourniture et ne constituent aucune novation. Les délais de livraison courent à partir de la plus tardive des dates suivantes : celle de l'accusé de réception de commande, celles où sont parvenues au vendeur les renseignements, l'acompte ou les fournitures que le Client s'était engagé à remettre. Les retards ne peuvent, en aucun cas, justifier l'annulation de la commande. Le vendeur est libéré, de plein droit, de tout engagement relatif aux délais de livraison si les conditions de paiement n'ont pas été observées par le Client ou en présence d'un cas de force majeure. Le vendeur tiendra le Client au courant, en temps opportun, des cas ou des événements de ce genre.

## 5. Transfert des risques :

Il est expressément convenu que les produits voyagent aux risques et périls du Client. Les risques et la responsabilité des produits vendus sont transférés au Client dès la prise

en charge de ceux-ci par le transporteur ou par le premier d'entre eux, en cas de transporteurs multiples. Les produits ne sont assurés que sur instruction expresse et aux frais du Client. Dès la prise de livraison, il appartient au Client de vérifier, en présence du transporteur, le bon état des produits livrés. En cas de perte ou avarie lors de la prise de livraison, le Client devra (i) inscrire sur les documents de transport, des réserves claires, précises et complètes, (ii) confirmer ces réserves au transporteur par lettre recommandée avec AR dans les trois jours de la réception, conformément à l'article L.133-3 du Code de Commerce et/ou requérir le cas échéant, la nomination d'un expert judiciaire, ceci conformément aux dispositions de l'article L.133-4 du même Code, (iii) informer immédiatement JONESCO des dommages et avaries constatés.

## 6. Emballages :

Les emballages sont toujours dus par le Client et ne sont pas repris par JONESCO, sauf stipulation contraire.

## 7. Conditions de paiement :

Les factures sont dues à 30 jours fin de mois le 15, ou à 60 jours date de facture, net sans escompte (sauf conditions particulières). Sans préjudice des autres droits de JONESCO et suivant lettre recommandée avec accusé de réception restée sans effet 8 (huit) jours à compter de sa réception, tout défaut ou retard de paiement emportera application de pénalités de retard équivalentes à trois fois le taux pratiqué par la Banque Centrale Européenne à son opération de refinancement la plus récente, Conditions générales de vente Annexes 84 majoré de 10 (dix) points, à compter du jour suivant la date de règlement sur facture. Par ailleurs, le Client sera redevable d'une indemnité forfaitaire de recouvrement de 40 euros fixée par l'article D. 441-5 du Code de Commerce. En cas de vente, de cession, de remise en nantissement ou d'apport en société de son fonds de commerce ou de son matériel par le Client, comme aussi dans le cas où l'un des paiements ou l'acceptation d'une des traites ne sont pas effectués à la date, les sommes dues deviennent immédiatement exigibles, quelles que soient les conditions convenues antérieurement.

## 8. Réserve de propriété :

JONESCO conserve la propriété des produits vendus jusqu'au paiement effectif de l'intégralité du prix en principal et accessoires et jusqu'à parfaite exécution par le Client de toutes ses obligations à l'égard de JONESCO. Par ailleurs, JONESCO conserve la propriété des produits vendus en cas de toute solde débiteur restant dû par le Client. Jusqu'à cette date, le Client s'interdit de disposer des produits pour les revendre ou les transformer. Le Client supportera l'ensemble des risques afférents aux dommages que les produits concernés pourraient subir ou occasionner pour quelle que cause que ce soit. Le Client s'engage à apporter tous ses soins à la bonne conservation et à la sécurité des produits dont il est gardien. Les produits devront, à ce titre, être individualisés et portés clairement mention du droit de propriété de JONESCO. Le Client s'engage à informer, sans délai, JONESCO de toute démarche de tiers susceptible de remettre en cause ce droit et l'assister dans la sauvegarde de celui-ci notamment par la communication de tout document ou information utile à cette fin. Pour les besoins

de la présente clause, le Client accepte de laisser accès, à tout moment, à JONESCO ou tout tiers mandaté par celle-ci, à tout local au sein duquel les produits sont entreposés. Le Client assume néanmoins à compter de la livraison, au sens de l'article 5, les risques de perte ou de détérioration de ces produits ainsi que la responsabilité des dommages qu'ils pourraient occasionner. Le Client doit par conséquent souscrire une assurance adéquate.

#### 9. Retours – Garanties :

Tout retour de produits doit faire l'objet d'un accord écrit entre JONESCO et le Client (document de retour disponible à la demande ([sav@jonesco-fr.com](mailto:sav@jonesco-fr.com))) et ce, dans un délai maximum de 6 mois à compter de la date de facture. Les risques du retour sont toujours à la charge du Client. Toute reprise acceptée par JONESCO, en cas de non-conformité du produit dûment constatée dans les conditions définies ci-dessus, entraînera soit la constitution d'un avoir au profit du Client, après vérification qualitative et quantitative des produits retournés, soit le remplacement des produits, et ce, au seul choix de JONESCO et à l'exclusion de toute indemnité ou de dommages et intérêts. En aucun cas les paiements qui sont dus à JONESCO ne peuvent être suspendus, ni faire l'objet d'une quelconque compensation, sans accord préalable et écrit de JONESCO. Le Client déclare procéder, en ce qui le concerne, à l'acquisition de produits pour un usage conforme à leur destination. En conséquence, JONESCO ne sera tenue à la garantie des vices cachés que dans un délai maximum de quatre mois après la livraison des produits, et à condition que l'apparition de ce vice caché n'ait pas été favorisée par un défaut d'entretien ou une mauvaise utilisation de la chose vendue. Toute garantie est également exclue pour les incidents tenant à des cas de force majeure (manque de main-d'œuvre, des événements politiques, l'irrégularité dans les livraisons de matières premières, l'interruption ou le retard dans les transports) ainsi que pour les remplacements ou les réparations qui résulteraient de l'usure normale du produit, de détériorations ou d'accidents provenant de négligences, défaut d'entretien et d'utilisation défectueuse des produits.

#### 10. Responsabilités :

La responsabilité de Jonesco dans le cadre de l'exécution des présentes Conditions Générales de Vente est strictement limitée aux dommages directs et prévisibles résultant d'une faute prouvée et exclusive de Jonesco dans la fourniture des produits ou services.

En aucun cas, Jonesco ne pourra être tenue responsable pour :

Les dommages indirects, accessoires ou consécutifs, incluant notamment, sans que cette liste soit exhaustive, toute perte de chiffre d'affaires, perte de bénéfices, perte de clientèle, perte de données ou préjudice commercial subi par le client.

Tout retard ou manquement à ses obligations résultant d'un cas de force majeure tel que défini par la jurisprudence et les textes en vigueur.

Les conséquences des erreurs ou négligences imputables au client ou à des tiers.

Par ailleurs, la responsabilité de Jonesco, toutes causes

confondues, sera en toute hypothèse limitée au montant total hors taxes effectivement payé par le client pour la commande concernée.

Le client reconnaît que cette limitation de responsabilité est un élément déterminant du consentement des parties et de la répartition des risques entre elles, et qu'elle reflète l'équilibre des engagements pris au titre du contrat.

#### 11. Compétence juridictionnelle :

Tout litige relatif au contrat de vente sera de la compétence exclusive du Tribunal de Commerce de Lille Métropole même en cas d'appel en garantie ou de pluralité de défendeurs.

La loi applicable est la loi française.

#### 12. Réclamations :

En cas de réclamation concernant la commande, la livraison, la qualité des produits ou tout autre sujet relatif aux présentes conditions générales de vente, le client est invité à contacter notre service SAV dans les plus brefs délais.

Pour cela, vous pouvez nous joindre par les moyens suivants :

Par e-mail : [sav@jonesco-fr.com](mailto:sav@jonesco-fr.com)

Par courrier postal :

JONESCO SARL  
105 Rue des Clauwiers  
59113, Seclin, FRANCE

Notre équipe s'engage à traiter votre réclamation dans les plus brefs délais.

#### 13. Protection des Données Personnelles (RGPD) et Transfert de Données vers le Royaume-Uni

Dans le cadre de l'exécution des présentes conditions générales, Jonesco est amenée à collecter et traiter des données à caractère personnel conformément au Règlement Général sur la Protection des Données (RGPD) n°2016/679.

Les données personnelles collectées peuvent être transférées vers le Royaume-Uni, qui, bien que n'étant plus un État membre de l'Union Européenne, bénéficie d'une décision d'adéquation de la Commission Européenne depuis le 28 juin 2021, reconnaissant que ce pays assure un niveau de protection des données personnelles équivalent à celui en vigueur au sein de l'UE.

En conséquence, les transferts de données vers le Royaume-Uni sont effectués en conformité avec la législation applicable en matière de protection des données et ne nécessitent pas de mesures supplémentaires en termes de protection, telles que des clauses contractuelles types.

Droits des personnes concernées : Conformément à la réglementation, vous disposez d'un droit d'accès, de rectification, d'effacement, de limitation du traitement, ainsi que d'un droit d'opposition et de portabilité de vos données. Ces droits peuvent être exercés en contactant la personne en charge de la conformité RGPD à l'adresse suivante : [marketing@jonesco-fr.com](mailto:marketing@jonesco-fr.com).

# Rétention pour garages



Abri de rétention  
pour 4 fûts

Grande  
plateforme de rétention  
avec rampe



Les produits de rétention visent à protéger les individus, les biens et l'environnement contre tout déversement de produits chimiques et toute exposition à des substances dangereuses. Ils aident les entreprises à gérer les risques sur le lieu de travail, à respecter leurs obligations en matière de santé et de sécurité et à garantir la conformité réglementaire, l'intégrité et la continuité de leurs activités.

Jonesco fabrique une large gamme de produits de rétention de haute qualité pour faciliter le stockage et l'utilisation sécurisée des matériaux et produits chimiques dangereux sur le lieu de travail.

Vous y trouverez par exemple des **plateaux de rétention de 10 à 100 litres** et des **bacs de rétention pour fûts de 200 litres**, ou encore des **bacs pour plusieurs IBC de 1000 litres**. Notre gamme de produits inclut également des **accessoires de manutention pour fûts**, **des plateformes de rétention**, ainsi que des **abris de rétention** pour une utilisation extérieure.

Nous disposons d'une large sélection de produits de rétention qui répondent à toutes les exigences du **DIBt (Deutsches Institut für Bautechnik, l'Institut allemand d'ingénierie structurelle)**.

Pour de plus amples informations, veuillez contacter notre équipe commerciale au **+33 3 20 32 11 11** ou à [devis@jonesco-fr.com](mailto:devis@jonesco-fr.com) ou visitez notre site Web, [jonesco-plastics.com/fr](http://jonesco-plastics.com/fr).



Roule fût

Plateaux de rétention

Bac de rétention 2 fûts

Support de fût

# PRODUITS DE SÉCURITÉ POUR VÉHICULES INDUSTRIELS & STOCKAGE 2026-2027

**Fabriqué au Royaume-Uni, distribué dans le monde entier.**

Tous nos produits sont conçus et fabriqués au Royaume-Uni par une équipe d'experts, avec des techniques modernes qui garantissent une qualité et une efficacité maximales.

